

# Centrale **Amica 64 plus**

## Manuale Tecnico di installazione e programmazione



CE

**COMBIVOX**  
SECURITY PRODUCTS

## **AVVERTENZE**

Questo manuale contiene informazioni esclusive appartenenti alla Combivox Srl. I contenuti del manuale non possono essere utilizzati per altri scopi, nè essere rivelati ad altre persone o aziende o riprodotti con alcun mezzo, elettronico o meccanico, senza l'autorizzazione della Combivox Srl. Il testo e le immagini contenute hanno uno scopo illustrativo e di riferimento: i nomi di persone e aziende e tutti i dati utilizzati negli esempi sono fittizi, salvo indicazione contraria.

Sebbene le specifiche del prodotto possono essere soggette a modifiche senza alcun preavviso, la Combivox Srl fa il possibile per garantire che i manuali destinati agli utenti siano aggiornati regolarmente sulla base delle revisioni concernenti le funzioni del prodotto. Tuttavia, si invita l'utente a segnalare eventuali discrepanze rilevate tra il manuale e il prodotto. In ogni caso, le versioni aggiornate dei manuali sono disponibili nelle aree riservate del sito web Combivox all'indirizzo <http://www.combivox.it> (com). La garanzia del prodotto è soddisfatta secondo quanto previsto dalla legge in vigore.

	Pag.
<b>1. Contenuto della confezione</b>	2
<b>2. Generalità</b>	2
<b>3. Assemblaggio e posizionamento della centrale</b>	3
3.1 Assemblaggio	3
3.2 Posizionamento	7
<b>4. Installazione e collegamenti</b>	8
4.1 Installazione e collegamenti	8
4.2 Descrizione della tastiera	16
<b>5. Programmazione Tecnica</b>	17
5.1 Programmazione zone	19
5.2 Programmazione segnalazioni speciali	21
5.3 Programmazione comunicatore	23
5.4 Programmazione parametri generali	28
5.5 Programmazione codici	29
5.6 Parametri uscite	31
5.7 Moduli su BUS	32
5.8 Manutenzione	38
5.9 Funzione Reset	41
5.10 Fine Programmazione	41
<b>6. Test Impianto</b>	42
<b>7. Caratteristiche Tecniche</b>	43
<b>8. Tabelle di programmazione</b>	45

## 1. CONTENUTO DELLA CONFEZIONE

Vi ringraziamo per aver scelto questo prodotto Combivox.

Per una installazione ed un utilizzo ottimale Vi consigliamo di leggere attentamente il presente manuale.

Nella confezione della centrale Amica 64 Plus troverete un contenitore in acciaio verniciato al cui interno sono alloggiati:

- la scheda elettronica con faston per tamper completa di 6 distanziali in nylon;
- una tastiera LCD;
- una antenna antisabotaggio Dual Band per modulo GSM (solo su versione PSTN + GSM) con due viti;
- uno switch tamper antistrappo e antiapertura con tassello per chiusura contatto già connesso alla scheda;
- un trasformatore di alimentazione 220V/16 Vca - 35 VA con viti;
- 8 resistenze da 1,2 KOhm, 8 da 1 KOhm, 8 da 820 Ohm per le terminazioni di linea.

Nella confezione della centrale, inoltre, sono presenti il manuale tecnico di installazione e programmazione e il manuale utente in italiano.

## 2. GENERALITA'

L'Amica 64 Plus è una centrale di allarme con comunicatore telefonico integrato, disponibile nelle versioni PSTN e PSTN +GSM (fonia, SMS e dati) a 8/16 zone, espandibili fino a 64 mediante moduli di espansione su BUS RS485 filari a 8 ingressi o via radio a 8/16 ingressi (su banda 433 e 868 Mhz). Gli ingressi filari sono programmabili come normalmente chiusi, normalmente aperti, singolo, doppio o triplo bilanciamento. Gli ingressi filari e via radio sono configurabili come istantanei, ritardati, a seguire, 24 ore, incendio o chiave. La centrale è in grado di gestire direttamente sensori volumetrici (infrarossi, microonde e sensori a doppia tecnologia), contatti magnetici e sensori antincendio filari e via radio. L'inserimento/disinserimento dell'impianto può eseguirsi in quattro modi differenti: da tastiera a LCD, da inseritore collegato su BUS RS485, tramite radiocomando e a distanza tramite menù vocale da un qualsiasi telefono, anche cellulare o tramite **nuovo sistema Joxy** (applicativo Java direttamente su telefono GSM). L'inserimento/disinserimento a distanza tramite menù vocale è garantito da un sistema a doppia autenticazione del chiamante: riconoscimento del numero di telefono abilitato e verifica del codice segreto di accesso (versione PSTN + GSM). E' possibile parzializzare l'impianto in otto aree indipendenti, ad ognuna delle quali è associabile ciascun ingresso. La centrale è dotata di un comunicatore telefonico per linea urbana e GSM (versione PSTN+GSM) che consente l'invio di messaggi di allarme e di segnalazioni speciali (manomissione, batteria scarica, assenza rete, avaria cellulare, assenza linea telefonica, coercizione, rapina) in fonia, SMS (versione PSTN+GSM) e digitali.

Sono registrabili 8 messaggi vocali di evento (associabili a ciascun ingresso o a ciascun allarme speciale), 64 messaggi vocali (uno per ogni ingresso) che identificano in maniera univoca le zone, 8 messaggi vocali (uno per ogni area) che identificano in maniera univoca le aree di inserimento, un messaggio vocale comune per i dati utente; 8 messaggi di testo SMS descrittivi di un evento, 64 messaggi di testo SMS descrittivi di una zona e un messaggio comune per i dati utente.

In seguito ad un allarme, quindi, l'utente è in grado di ricevere sia un messaggio vocale che identifica l'evento, l'area e la zona che ha causato l'allarme, che un messaggio SMS che contiene le indicazioni dell'evento e della zona in allarme.

Sono disponibili, inoltre, 7 messaggi di testo SMS associati a segnalazioni speciali (batteria scarica, assenza rete 220V, etc.). Amica 64 Plus ha 1 uscita a relè per comando sirena e sirena autoalimentata e 4 uscite a collettore aperto, espandibili fino a 38 tramite schede di espansione 8 OUT, 8IN / 2OUT, scheda alimentatore supplementare e moduli ricevitori radio. 10 di queste uscite sono utilizzabili come telecomandi per attivazioni a distanza. Tutti i parametri necessari al funzionamento della Amica 64 Plus sono programmabili previo inserimento di un codice installatore. La programmazione è effettuabile localmente attraverso la tastiera LCD o tramite PC via RS 232 con software dedicato, e a distanza o tramite modem integrato per linea telefonica urbana con il quale è anche possibile telegestire la centrale o tramite rete GSM dati. In entrambi i casi, comunque, è anche possibile telegestire la centrale.

La programmazione della centrale è strutturata in modo che siano limitate le funzioni accessibili all'utente alle sole operazioni di inserimento/disinserimento dell'impianto, funzione campanello, esclusione zone, esecuzione locale e a distanza di comandi per l'attivazione delle uscite, programmazione dei numeri telefonici.

### 3. ASSEMBLAGGIO E POSIZIONAMENTO DELLA CENTRALE

#### 3.1 ASSEMBLAGGIO

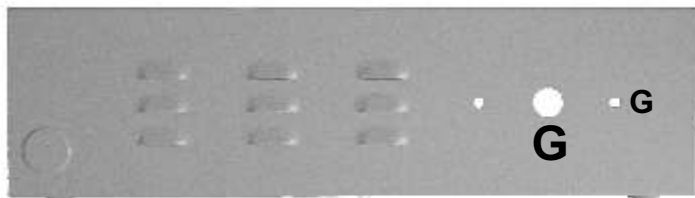

**G** Fori per il montaggio dell' antenna GSM e 2 fori per il fissaggio della calotta ABS antimanomissione

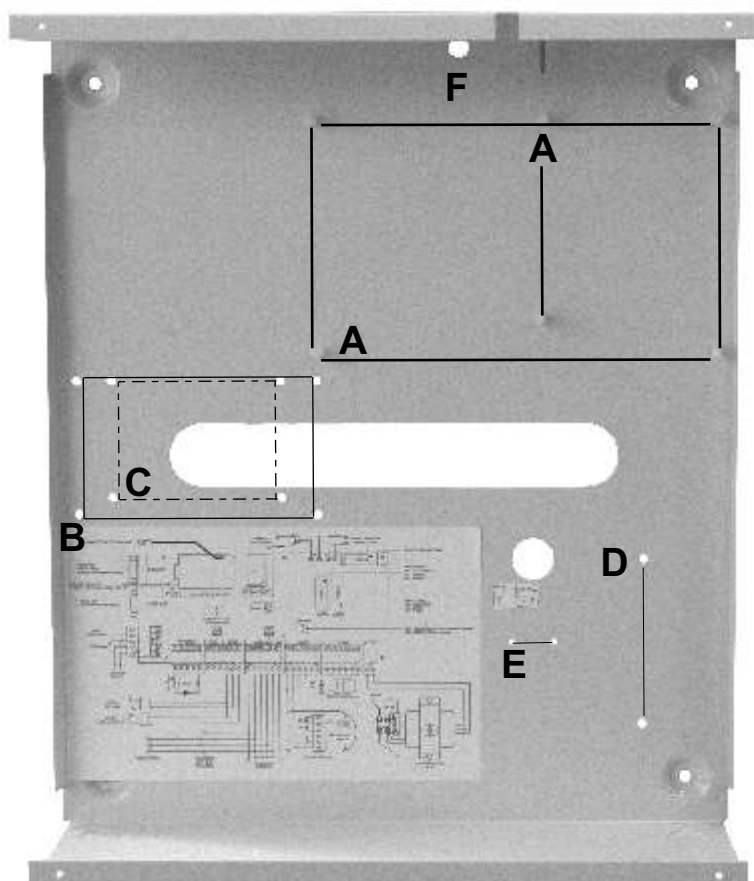

**A** 6 fori per il montaggio della scheda centrale (tramite distanziali forniti in dotazione); **N.B. Inserire i 6 distanziali prima di fissare a muro il contenitore**

**B** 4 fori per il montaggio della scheda di espansione ingressi 8IN/2OUT (cod. 11.893) (non in dotazione)

**C** 4 fori per il montaggio della scheda di espansione ingressi 8IN/2OUT (cod. 11.894) (non in dotazione) o della espansione uscite (cod. 11.892) (non in dotazione)

**D** 2 fori per il montaggio del trasformatore

**E** 2 fori per il montaggio della morsettiera portafusibile

**F** Foro per la vite di chiusura del contatto switch di tamper antistrappo

## Fase 1: preparazione per il fissaggio a muro del contenitore

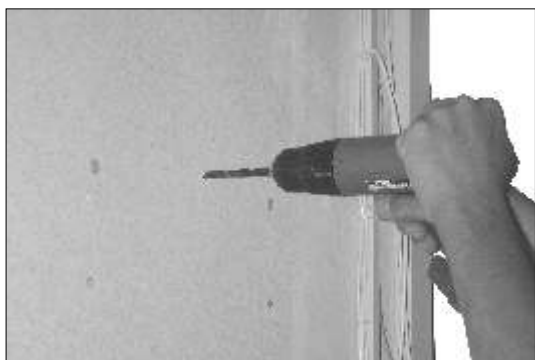

Per prima cosa eseguire i fori al muro per il fissaggio del contenitore dell' Amica 64 Plus. Realizzare anche il foro per la vite di chiusura del contatto dello switch di tamper.

## Fase 2: montaggio trasformatore, antenna, scheda e tamper

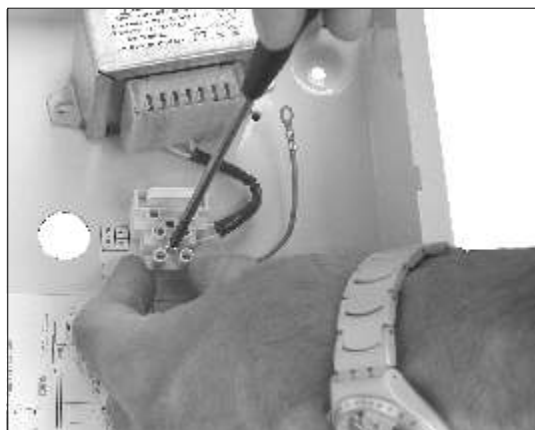

a) Estrarre il trasformatore dall'imballo e montarlo nel contenitore usando le viti fornite come da figura, avvitando la morsettiera con il portafusibile al contenitore nei fori predisposti.

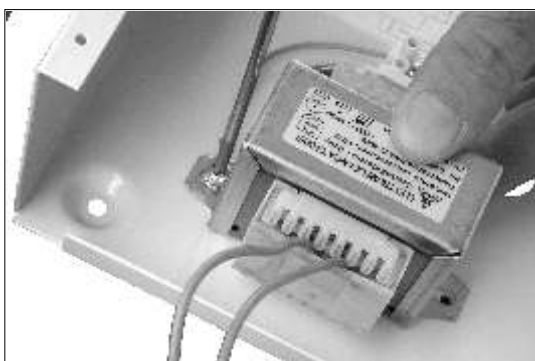

b) Montare il trasformatore, avendo cura di bloccare l'occhiello di messa a terra (filo giallo e verde) ad una vite di fissaggio del trasformatore stesso.

### Fase 3: montaggio dello switch di tamper



a) Inserire lo switch di tamper nell'apposito perno predisposto sul contenitore della centrale, avvitando il dado in dotazione e facendo attenzione affinché lo switch possa ruotare liberamente;



b) Regolare la vite del contatto dell'antistrappo in modo che lo switch rimanga in posizione orizzontale come indicato nella figura.



### Fase 4: montaggio della scheda della centrale Amica 64 Plus

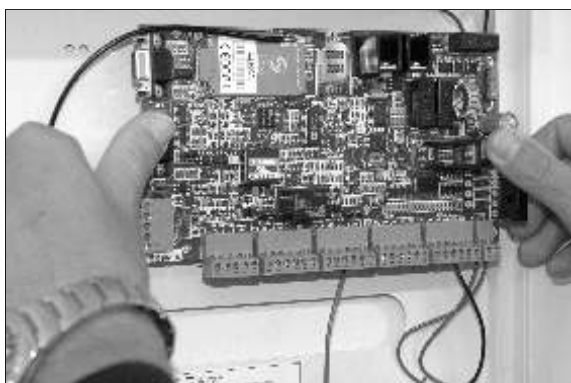

Inserire dal retro del contenitore i sei distanziali in nylon autobloccanti nei fori predisposti; montare, quindi, la scheda fissandola ai distanziali.

### Fase 5: collegamento dello switch di tamper alla scheda centrale

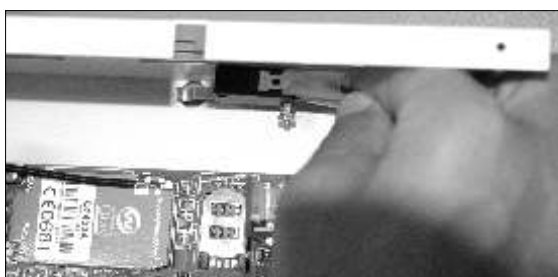

Effettuare il collegamento tra la scheda della centrale e lo switch di tamper tramite i due faston (contatto NA).

## Fase 6 : montaggio dell'antenna GSM



- a) Inserire l'antenna nell'apposito foro e avvitare il dado in dotazione per il fissaggio dell'antenna al contenitore metallico.



- b) Inserire il cavo del modulo GSM nell'apposito connettore dell'antenna avendo cura di serrare il dado come mostrato in figura. Infine, fissare al contenitore il cappuccio in ABS, a protezione dell'antenna, utilizzando le viti in dotazione.

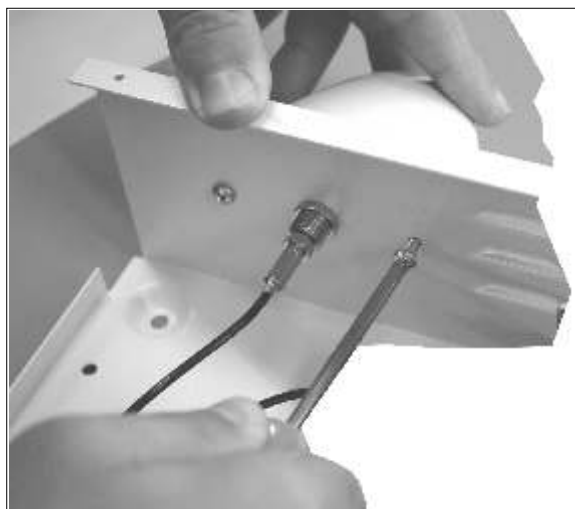



### Fase 7: inserimento della scheda SIM

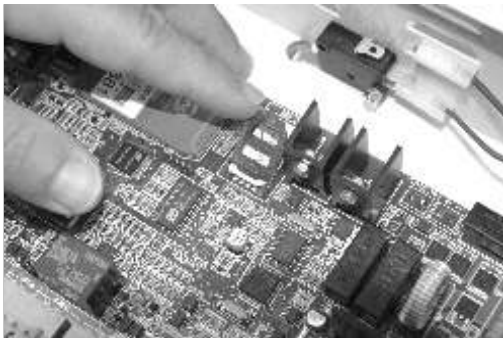
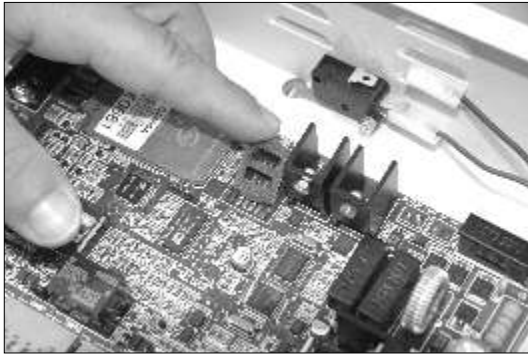

#### **ATTENZIONE!**

**Si consiglia di eseguire le operazioni di inserimento della SIM prima di fissare la centrale al muro!**

a) Sollevare lo sportellino del lettore di SIM.

b) Inserire la SIM nell'alloggiamento previsto avendo cura che l'angolo smussato sia orientato come rappresentato in figura, e assicurandosi che lo sportellino di chiusura sia correttamente agganciato (**doppio click**).

Prima di procedere all'inserimento della SIM, assicurarsi comunque di aver **disattivato la richiesta del codice PIN**.

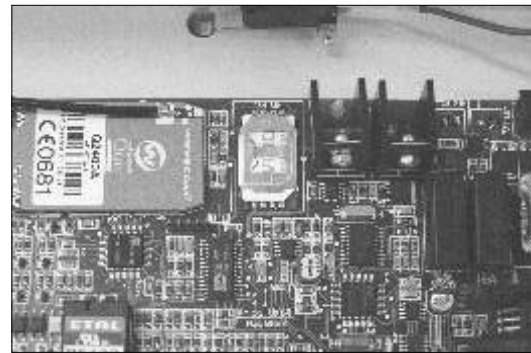

### 3.2 POSIZIONAMENTO

Posizionare il contenitore metallico della centrale Amica 64 Plus in un luogo asciutto, vicino ad una sorgente di alimentazione 220 Volt con collegamento di terra non comandata da interruttore, e ad una presa telefonica. Utilizzare la minuteria necessaria (tasselli, fascette, etc.) per un corretto fissaggio.

Tutti i cavi elettrici e di collegamento alla scheda elettronica della centrale vanno fatti passare da uno dei fori di passaggio cavi del contenitore metallico. Per evitare danni potenziali assicurarsi che l'alimentazione 220V e quella 12V della batteria tampone non siano collegati.

**NOTA:** Prima di eseguire l'installazione è opportuno verificare il punto del locale dove è presente il massimo di segnale della rete GSM (versione PSTN+GSM). Il grado di copertura della rete GSM è rilevabile in due modi:

1. conteggiare il numero di lampeggi del led verde sulla scheda della centrale denominato PSTN (fig. 1 a pag. 12). Il numero di lampeggi è pari all'intensità del segnale GSM (da 1 a 5) a modulo GSM registrato con la rete (il led GSM emette un breve lampeggio ogni 3 secondi circa);
2. tramite tastiera, dal menù utente dopo aver digitato prima il tasto 9 e poi il tasto 1: l'intensità del segnale (da un minimo di zero ad un massimo di cinque) verrà fornito dalla voce guida e dal display della tastiera. L'intera fase di verifica segnale ha una durata massima di circa **cinque minuti** e può essere interrotta prematuramente digitando un tasto qualsiasi sulla tastiera.

## 4. INSTALLAZIONE E COLLEGAMENTI

### 4.1 INSTALLAZIONE E COLLEGAMENTI

Individuato il punto di installazione più opportuno, l'Amica 64 Plus sarà fissata al muro tramite gli appositi fori di fissaggio e si potrà procedere ai collegamenti. Per effettuare i collegamenti si faccia riferimento alle figura 1 di pag. 12.

#### Sezione alimentazione

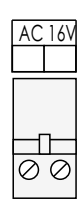

La scheda è alimentata attraverso i morsetti contrassegnati dai simboli **AC**, ai quali va collegata l'uscita del trasformatore (220V/16Vca - 35VA). In condizioni di assenza rete, la centrale sarà alimentata dalla batteria (da 12V - 7Ah) mediante il cavetto rosso-nero predisposto con terminazione faston. I circuiti della centrale provvedono a fornire la corrente di ricarica (max 800 mA) alla batteria.

#### Sezione uscite

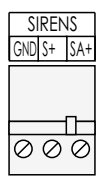
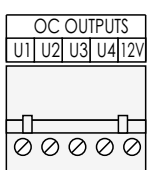

Sono disponibili 4 uscite ai morsetti contrassegnati dai simboli U1, U2, U3, U4. La sirena a 12V va collegata ai morsetti contrassegnati dai simboli S+ e GND: S+ è un terminale flottante nello stato normale, mentre viene portato a +12 V in una condizione di allarme. La sirena autoalimentata va collegata ai due morsetti contrassegnati come SA+ e GND: SA+ è sempre a +12V nello stato normale, mentre va a zero volt nella condizione di allarme. I morsetti indicati come U1, U2, U3 e U4 rendono disponibili 4 uscite di tipo a collettore aperto (corrente max 100mA), **programmabili e comandabili a distanza dall'utente**.

Il dispositivo pilotato da tali uscite viene collegato tra U1, U2, U3 o U4 e il morsetto a 12 V: infatti, le uscite sono normalmente flottanti e portate a zero volt quando sono attivate.

#### Sezione Bus

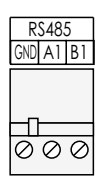
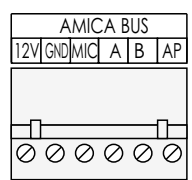

I morsetti contrassegnati dai simboli 12V, GND, B, A, costituiscono il BUS principale di espansione del sistema e sono utilizzati per il collegamento dei moduli satelliti. I morsetti MIC e AP vanno utilizzati per il collegamento del microfono e dell'altoparlante delle tastiere. In caso di utilizzo di più tastiere (**max 7**), bisognerà selezionare indirizzi diversi sulle stesse agendo sui mini dip-switch presenti sulla scheda elettronica (vedere la figura sottostante). Per il settaggio degli altri moduli di espansione (modulo ingressi/ uscite, modulo alimentatore, lettore chiave elettronica, ricevitore radio e sirena) si faccia riferimento ai relativi manuali. I morsetti contrassegnati da GND, A1 e B1 costituiscono un BUS secondario che sarà utilizzabile per applicazioni future (**N.B.: non collegare nessun modulo di espansione su questi morsetti**).



## Sezione zone in Centrale e sulla Tastiera LCD

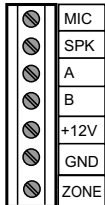
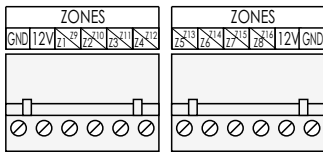

La scheda della centrale Amica 64 Plus è provvista di 8 ingressi (**per default normalmente aperti**) programmabili come normalmente chiusi (nc), normalmente aperti (na), a singolo bilanciamento, a doppio bilanciamento o a triplo bilanciamento. La configurazione a triplo bilanciamento (disponibile solo per le zone sulla scheda della centrale Amica 64 Plus e non sui moduli di espansione) consente di raddoppiare le zone (da 8 a 16) sulla scheda senza dover collegare moduli di espansione ingresso aggiuntivi (si veda il paragrafo 5.1 PROGRAMMAZIONE ZONE). Le stesse configurazioni per i collegamenti sugli ingressi vanno adottate per le zone disponibili sulle schede di espansione ingressi. Si faccia riferimento alla "Sezione configurazione dei collegamenti di zona" per realizzare le varie configurazioni sulla morsettiere.

E' disponibile, inoltre, sulla tastiera LCD un morsetto di zona configurabile come normalmente chiuso (nc), normalmente aperto (na) o a singolo bilanciamento.

## Sezione linea telefonica urbana

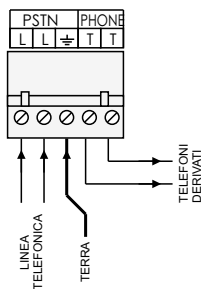

Ai morsetti contrassegnati dal simbolo **L** va collegata la linea telefonica (la centrale è compatibile per connessioni a linee telefoniche con interfaccia analogica). Sui morsetti contrassegnati dal simbolo **T** vanno collegati gli eventuali apparecchi telefonici derivati, che utilizzano la stessa linea telefonica e che usufruiranno della linea stessa solo quando la centrale non sarà in allarme.

**Il morsetto  deve essere collegato alla terra dell'impianto elettrico affinché sia consentito il buon funzionamento delle protezioni, di cui la centrale è dotata, contro le sovratensioni che potrebbero giungere dalla linea telefonica .**

**NOTA:** è importante connettere la centrale come prima apparecchiatura della linea telefonica in modo che la comunicazione degli allarmi sia prioritaria rispetto ad altri dispositivi (fax, telefoni, modem, etc.). La centrale può essere collegata solo a linee telefoniche analogiche. In caso di linee ISDN connettere la centrale alla presa analogica fornita dall'interfaccia NT1 Plus.

**In caso di installazioni in zone particolarmente soggette a scariche atmosferiche, con linee telefoniche non interrate, è consigliabile installare all'ingresso della linea telefonica apposite protezioni contro le sovratensioni.**

## SEZIONE CONFIGURAZIONE DEI COLLEGAMENTI DI ZONA

### CONTATTI SEMPLICI

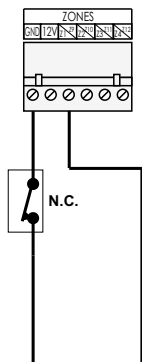

UN CONTATTO N.C.

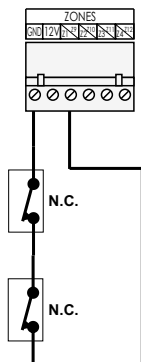

VARI CONTATTI N.C.  
(IN SERIE)



UN CONTATTO N.A.

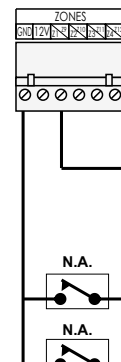

VARI CONTATTI N.A.  
(IN PARALLELO)

### CONTATTI CON SINGOLO BILANCIAMENTO

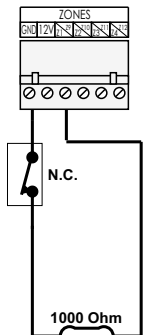

UN CONTATTO N.C.  
CON RESISTENZA DI  
BILANCIAMENTO

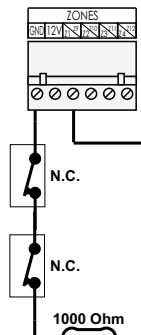

VARI CONTATTI N.C.  
(IN SERIE) CON  
RESISTENZA DI  
BILANCIAMENTO

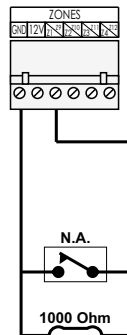

UN CONTATTO N.A.  
CON RESISTENZA DI  
BILANCIAMENTO

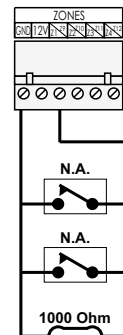

VARI CONTATTI N.A.  
(IN PARALLELO) CON  
RESISTENZA DI  
BILANCIAMENTO

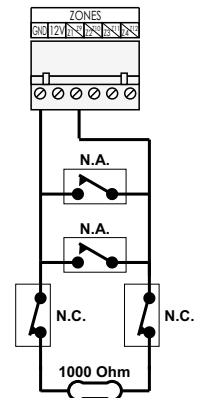

VARI CONTATTI N.A.  
E VARI CONTATTI N.C.  
CON RESISTENZA DI  
BILANCIAMENTO

### CONTATTI CON DOPPIO BILANCIAMENTO

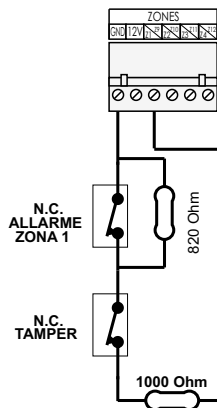

CONTATTO N.C.  
DI ALLARME  
E CONTATTO N.C.  
DI TAMPER  
CON RESISTENZE DI  
DOPPIO BILANCIAMENTO

### CONTATTI CON TRIPLO BILANCIAMENTO (FUNZIONE RADDOPPIO ZONE SOLO PER ZONE SULLA SCHEDA DELLA CENTRALE)

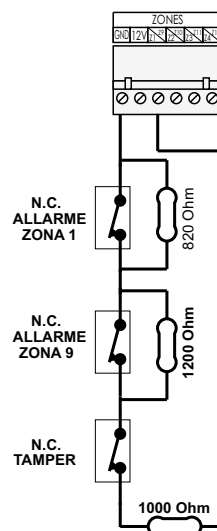

CONTATTO N.C.  
DI ALLARME ZONA 1,  
CONTATTO N.C.  
DI ALLARME ZONA 9  
E CONTATTO N.C.  
DI TAMPER  
CON RESISTENZE DI  
TRIPLO BILANCIAMENTO

## SEZIONE CONFIGURAZIONE DEI COLLEGAMENTI DI ZONA ANTINCENDIO

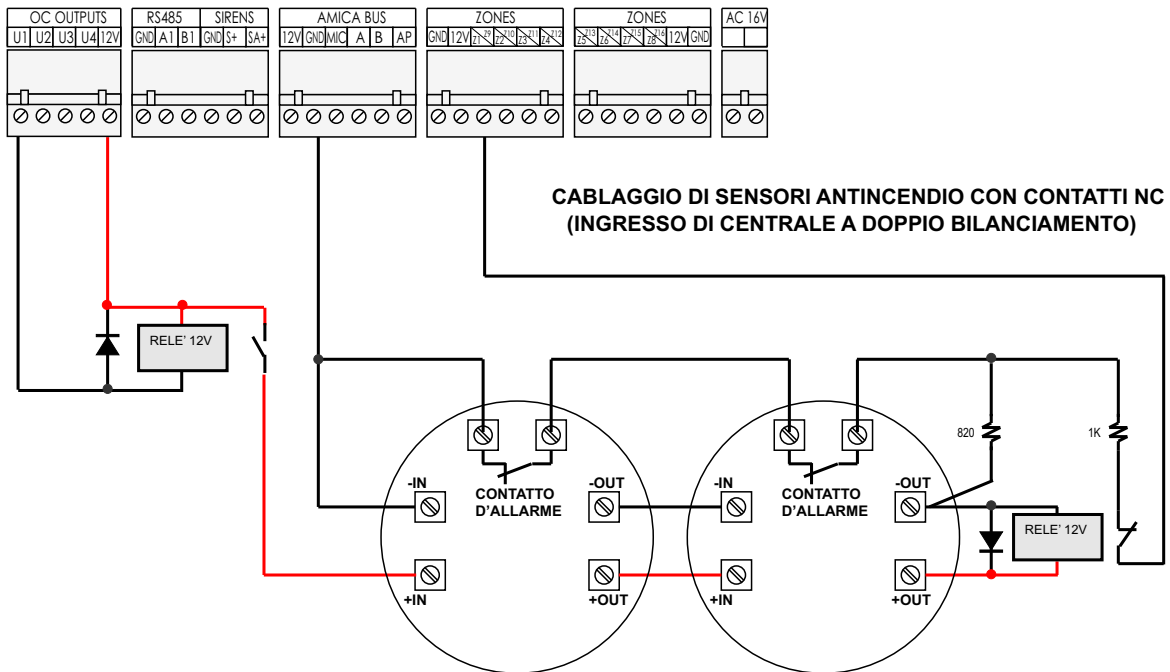
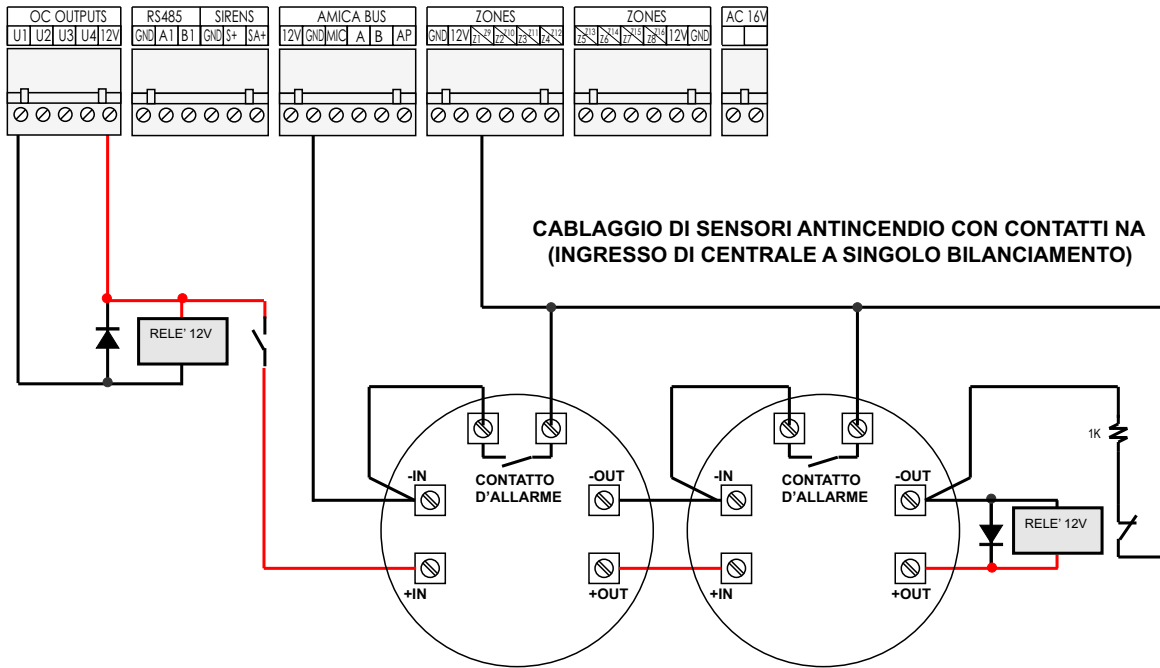

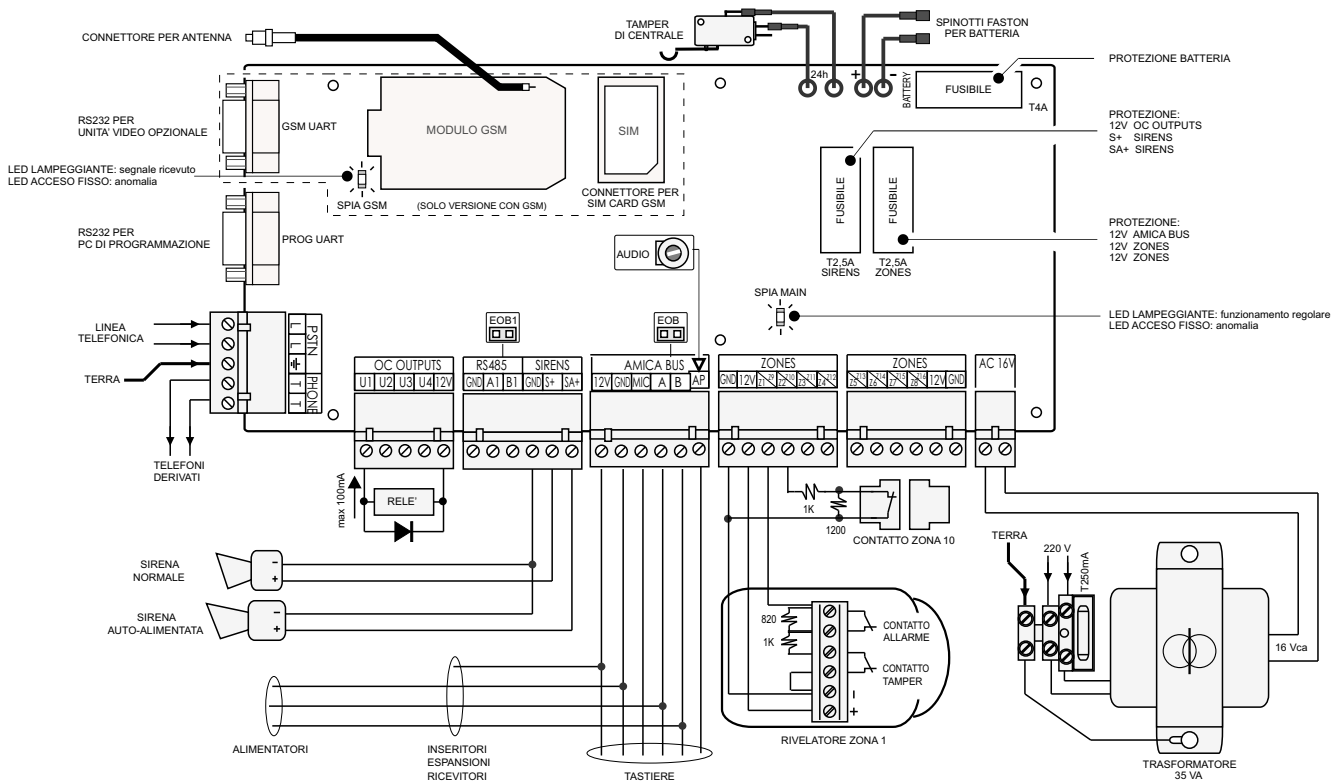

**Figura 1:** Schema di cablaggio Amica 64 Plus.

Nella figura 1 viene mostrata la scheda elettronica della centrale Amica 64 Plus. Lo spaccato mostra i fusibili di protezione (da 2.5A, 2.5A e 4A) contro le sovracorrenti e il trimmer per la regolazione del volume dell'altoparlante presente nelle tastiere e in eventuali moduli altoparlanti da abbinare agli inseritori della chiave elettronica collegati sul BUS.

**CAVETTO RS232 PER CONNESSIONE FRA CENTRALE AMICA 64 Plus E PC**

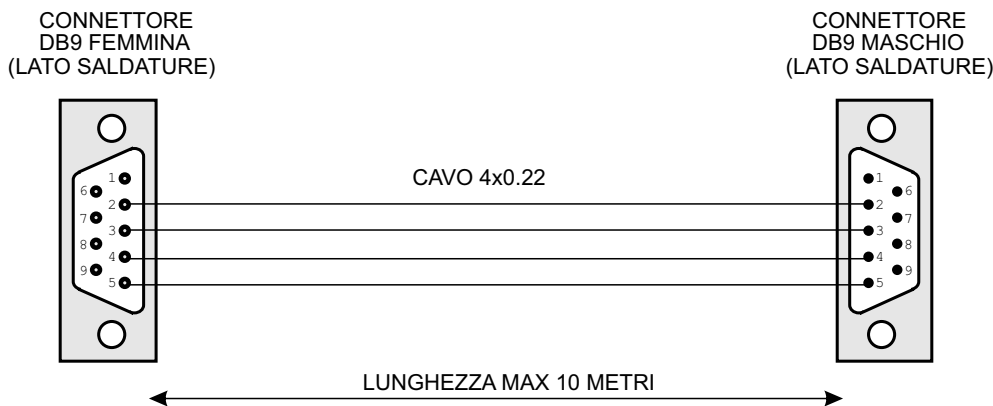

**Figura 1.bis:** schema di cablaggio cavo di programmazione RS232 per Amica 64 Plus.

## CONFIGURAZIONE DEL BUS

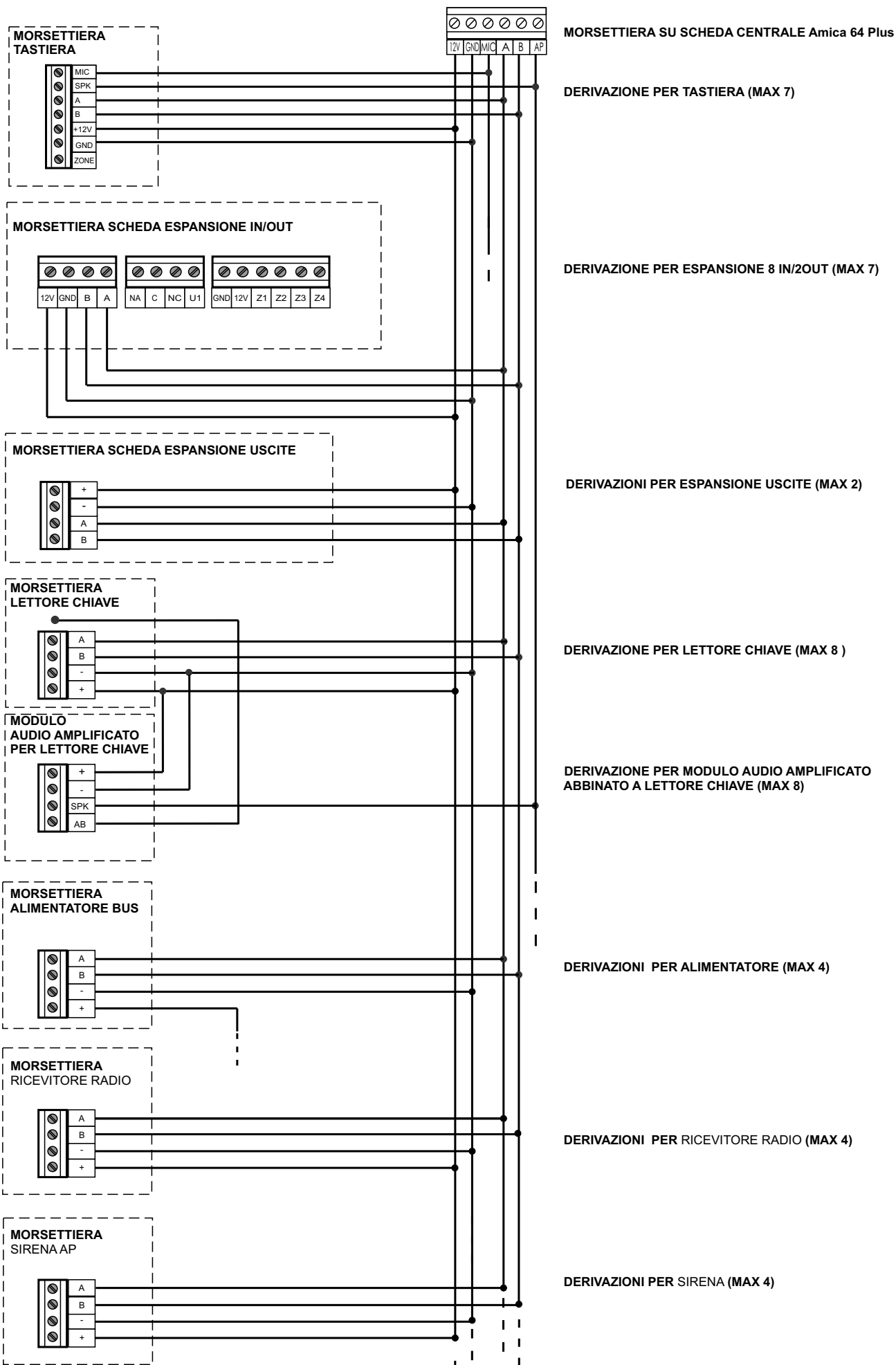

## CONFIGURAZIONE DEL BUS RS 485

### CONFIGURAZIONE DEL BUS RS 485 CON CENTRALE COLLEGATA AD UN ESTREMO

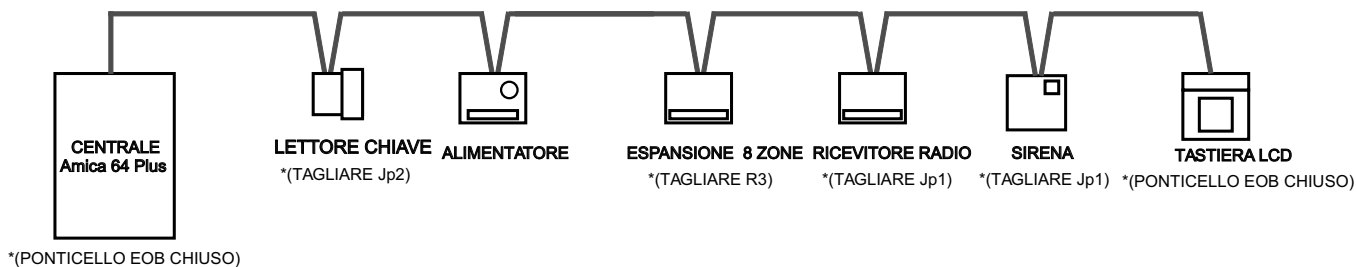

### CONFIGURAZIONE DEL BUS RS 485 CON CENTRALE SU UNA DERIVAZIONE

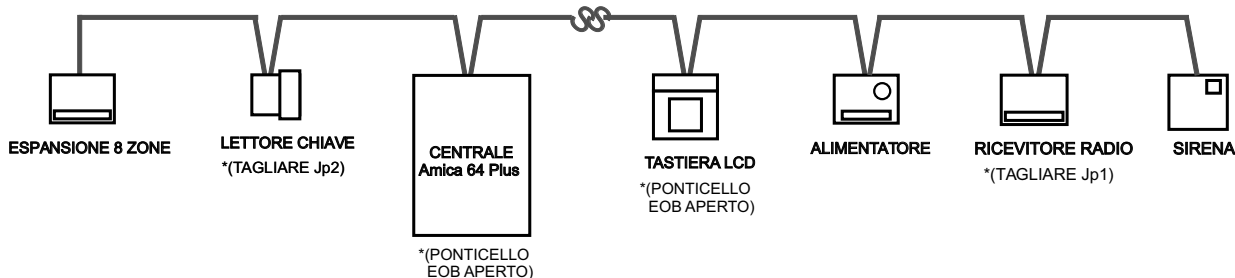

**\*COLLEGAMENTO SERIALE IN CASCATA:** dopo aver eseguito il cablaggio di tutti i moduli satelliti, effettuare il TEST BUS per ciascun modulo (vedi par. 5.8 MANUTENZIONE). Nel caso in cui l'efficienza della comunicazione tra la centrale ed un modulo satellite sia inferiore al 90%, è necessario eliminare le resistenze di terminazione BUS su ciascun modulo posto tra il primo e l'ultimo elemento (vedi esempi di configurazione sopra). Le resistenze di terminazione BUS del primo e dell'ultimo satellite devono rimanere chiuse. Questo tipo di collegamento seriale è indicato per lunghezze di cavo superiori ai 500 mt.

### CONFIGURAZIONE DEL BUS RS 485 CON COLLEGAMENTO A STELLA

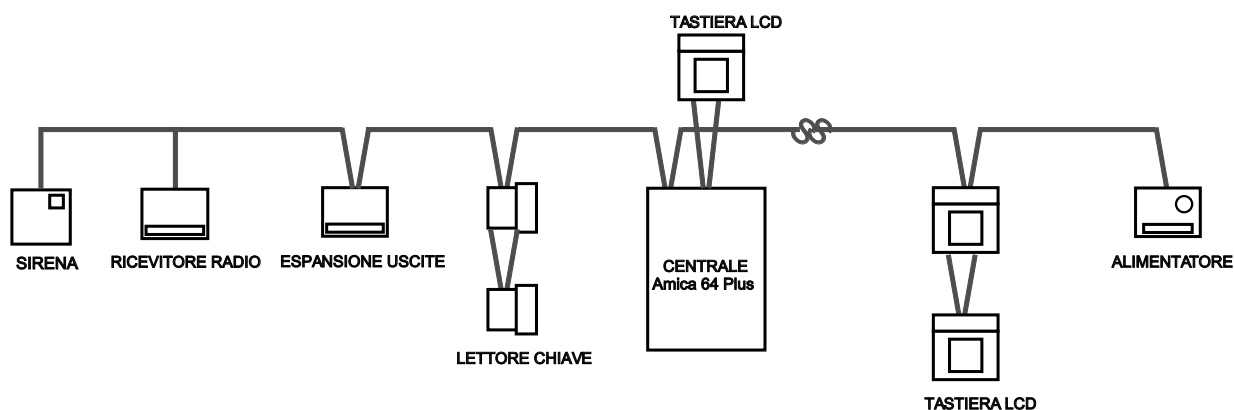

**\*COLLEGAMENTO A STELLA:** dopo aver eseguito il cablaggio di tutti i moduli satelliti, effettuare il TEST BUS per ciascun modulo (vedi par. 5.8 MANUTENZIONE). Nel caso in cui l'efficienza della comunicazione tra la centrale ed un modulo satellite sia inferiore al 90%, è necessario eliminare la resistenza di terminazione BUS del modulo in questione.



## **Amica 64 Plus SCHEMA DI PRINCIPIO DELL'ALIMENTAZIONE**

Configurazione massima utilizzabile

<b>DISPOSITIVO</b>	<b>CORRENTE EROGABILE (mA)</b>	<b>ASSORBIMENTO (mA)</b>		<b>CORRENTE DISPONIBILE (mA)</b>
Amica 64 Plus	2.200	200		2.000
ALIMENT. SUPPL.	1.200	100		1.100
ESPANSIONI FILARI		Espansione ingressi 80	Espansione uscite 125	
ESPANSIONE RADIO		75		
TASTIERA		100		
INSERITORE		50		
SIRENA		200		

Nella configurazione massima utilizzabile sia nella erogazione di corrente disponibile (centrale + alimentatori supplementari) che negli assorbimenti dei moduli satelliti (espansioni, tastiere, inseritori e sirene), per alimentare sensori e sirene, si ha a disposizione una corrente massima di 3,64 A così come riportato nella seguente tabella:

<b>DISPOSITIVO</b>	<b>CORRENTE DISPONIBILE (mA)</b>	<b>ASSORBIMENTO (mA)</b>	<b>CORRENTE TOTALE (mA)</b>
Amica 64 Plus	2.000		
ALIMENT. SUPPL. (max 4)	4.400		<b>3.390</b>
ESPANSIONE INGRESSI (max 7) ESPANSIONE USCITE (max 2)		560 250	
ESPANSIONE RADIO (max 4)		300	
TASTIERA (max 7)		700	
INSERITORE (max 8)		400	
SIRENA (max 4)		800	

## SCELTA DEL CAVO PER UN CORRETTO FUNZIONAMENTO DEI DISPOSITIVI DELL' AMICA 64 Plus

Per ridurre al minimo le cadute di tensione scegliere un'adeguata sezione del cavo; occorre considerare la corrente totale richiesta per l'installazione e la distanza dei cavi necessaria. La tabella sotto riportata fornisce le informazioni necessarie per effettuare un'installazione esente da problemi e anomalie.

CORRENTE MASSIMA ASSORBITA PER RAMO (mA)	TIPO DI CAVO PER UNA SPECIFICA RAMIFICAZIONE			
	n x 1.00 Lunghezza max in metri	n x 0.75 Lunghezza max in metri	n x 0.50 Lunghezza max in metri	n x 0.22 Lunghezza max in metri
20	1200	950	750	300
30	800	650	500	200
40	600	450	350	150
50	450	400	300	100
60	400	300	250	90
70	350	250	200	80
80	300	200	180	70
90	250	180	150	60
100	200	150	100	50
200	100	100	70	-
300	80	60	50	-
400	60	40	40	-
500	40	30	30	-
700	30	25	20	-

dove n x 1.00 indica, per esempio, il numero dei conduttori di un cavo di sezione 1 mm<sup>2</sup>.

Le lunghezze dei cavi indicate rappresentano la distanza massima in un'unica direzione tra la sorgente di alimentazione ausiliaria e l'ultimo rivelatore del ramo.

### 4.2 DESCRIZIONE DELLA TASTIERA

In figura 2 è riportato un riepilogo dei tasti funzione e delle indicazioni luminose disponibili sulla tastiera.



Figura 2 : riepilogo tasti e indicazioni luminose della tastiera (vedi a pag. 45).

## 5. PROGRAMMAZIONE TECNICA

La programmazione tecnica della centrale può essere effettuata:

- localmente attraverso la tastiera LCD;
- localmente tramite PC, collegato alla centrale tramite un cavo RS232 dotato di connettore DB9 "PROG UART" (cod. 15.806 - vedi fig. 1.bis pag. 12), e software Amica 64 Plus (cod. 71.120);
- a distanza tramite modem PSTN e software dedicato;
- a distanza tramite rete GSM dati e software dedicato.

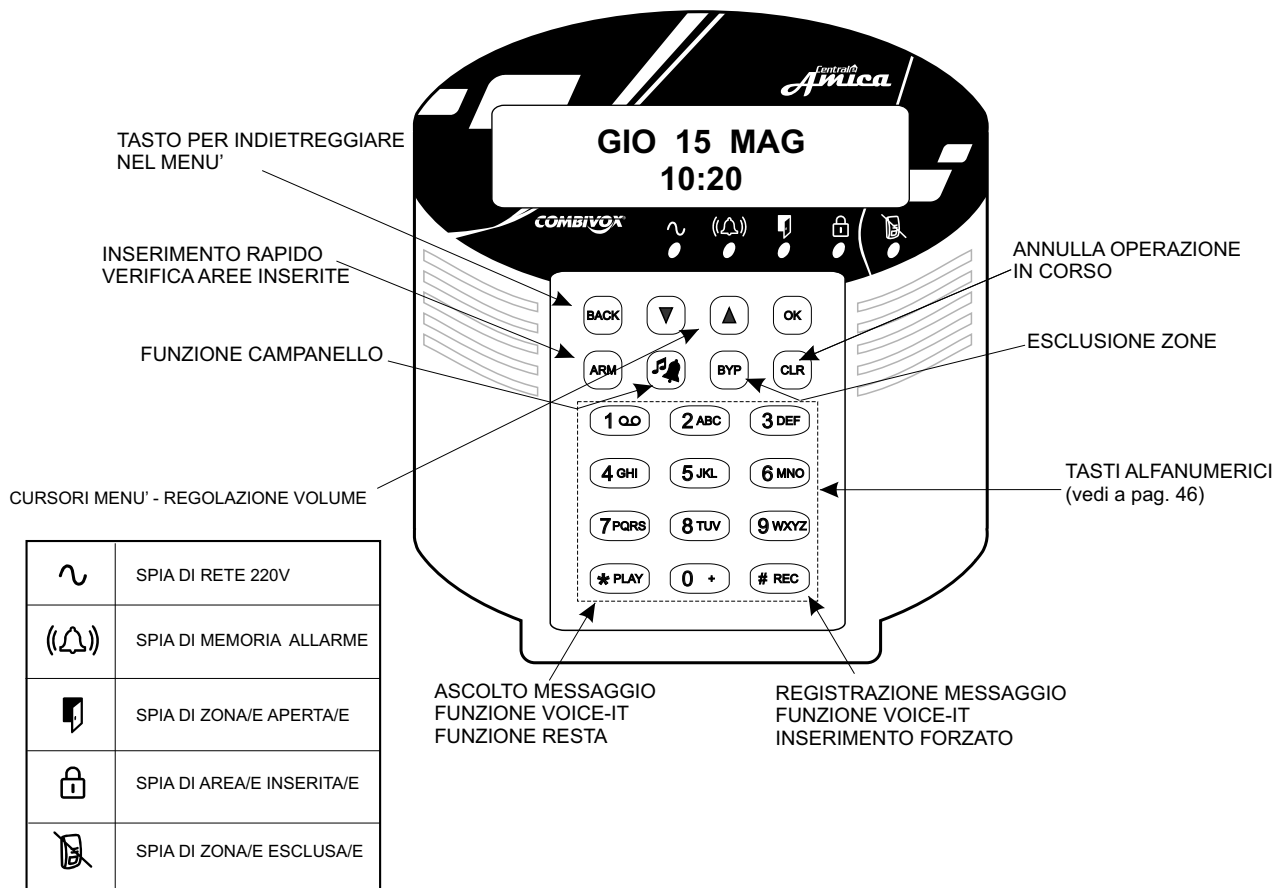
**N.B.:** con la programmazione è possibile impostare e modificare i sottoelencati parametri (riportati con i numeri in parentesi secondo l'ordine di apparizione sul display della tastiera LCD).

### 1) Parametri zona

Permette di definire il funzionamento di ciascuno dei 64 ingressi secondo i seguenti parametri:

- 1) terminazione di linea:** normalmente chiuso (NC), normalmente aperto (NA), singolo bilanciamento, doppio bilanciamento, triplo bilanciamento (solo per gli ingressi sulla scheda della centrale), non utilizzati;
- 2) tipo zona:** istantaneo, ritardato, a seguire, 24 ore, incendio o chiave;
- 3) aree di appartenenza:** area 1, area 2, area 3, area 4, area 5, area 6, area 7, area 8;
- 4) aree comuni:** tipo di appartenenza (in AND o in OR);
- 5) tipo di segnalazione:** sonora (sirena) o silenziosa;
- 6) messaggio fonia:** numero del messaggio evento (fonia) associato all'ingresso (da 1 a 8), 0 nessun messaggio associato;
- 7) messaggio SMS:** numero del messaggio di testo SMS associato all'ingresso (da 1 a 8) nella versione PSTN+GSM, 0 nessun messaggio associato;
- 8) esclusione:** escludibilità dell'ingresso;
- 9) autoesclusione:** autoesclusione dell'ingresso;
- 10) inserimento forzato:** inserimento dell'impianto quando la zona è aperta;
- 11) durata apertura:** tempo minimo di apertura del circuito di zona prima di generare l'allarme.

### 2) Segnalazioni speciali

Consente di definire il comportamento della centrale relativamente agli allarmi speciali di:

- 1) manomissione;**
- 2) batteria scarica;**
- 3) assenza rete;**
- 4) rapina;**
- 5) coercizione;**
- 6) assenza linea telefonica urbana ;**
- 7) avaria GSM (versione PSTN+GSM).**

### 3) Comunicatore telefonico (PSTN e PSTN+GSM)

Consente di definire i parametri del comunicatore in ordine a:

- 1) numeri telefonici da chiamare;**
- 2) registrazione dei messaggi fonia relativamente agli eventi (da 1 a 8), alle aree (da 1 a 8), alle zone (da 1 a 64) e al messaggio comune (dati utente);**
- 3) numero di chiamate per ogni memoria telefonica;**
- 4) numero di ripetizioni dei messaggi in fonia;**
- 5) altri parametri:** selezione linea PSTN (a toni o multifrequenza), controllo del tono di linea, numero di squilli per la risposta su linea PSTN, funzione di by-pass della segreteria telefonica, modo d'uso del GSM (prioritario o back-up nella versione PSTN + GSM), controllo credito residuo della carta prepagata, numero di telefono cellulare per la funzione multicontrol (PSTN + GSM);

**6) messaggi SMS di allarme e di segnalazioni speciali (versione PSTN + GSM);**

**7) numero di ripetizioni dei messaggi SMS (versione PSTN+GSM);**

**8) comunicatore digitale:** codice identificativo della centrale Amica 64 Plus, numeri telefonici del Centro Operativo, protocollo del formato dati, numero tentativi di chiamata in digitale, tipo di trasmissione tramite rete GSM (versione PSTN + GSM), test periodico, codice report;

**9) telegestione:** numero telefonico installatore, funzione call-back.

#### 4) Parametri generali

Consente di definire i parametri generali della centrale Amica 64 Plus relativamente a:

**1) ritardi di ingresso-uscita;**

**2) durata del ciclo di allarme delle sirene;**

**3) numero di cifre del codice;**

**4) parametri delle aree;**

**5) inseritore zona silenziosa;**

**6) blocco delle tastiere;**

**7) messaggi vocali display;**

**8) funzioni relè sirena;**

**9) inserimento rapido forzato;**

**10) avviso di zona ritardata;**

**11) codice di disinserimento rapido.**

#### 5) Programmazione codici

Consente di modificare i codici secondo i diversi livelli di autorità e di programmare i codici utente secondo i livelli di autorizzazione (ins./ disins., solo ins., comando), le aree attivabili, l'ins. e il disins. rapido, l'escludibilità delle zone e la funzione doppio disinserimento :

**1) codice Tecnico;**

**2) codice Master;**

**3) codice di Accesso remoto;**

**4) codice di Test impianto;**

**5) codici Utente.**

#### 6) Parametri delle uscite

Permette di definire i parametri relativi alle uscite:

**1) evento associato :** nessuno, comando, inserimento e disinserimento dell'impianto, sirena, allarme di area, allarme di zona, allarme evento, ritardo uscita, manomissione, batteria scarica, assenza rete, avaria GSM nella versione PSTN + GSM, assenza linea telefonica, coercizione, rapina, 24H, incendio, reset incendio, funzione campanello, etc.;

**2) stato a riposo** (flottante o chiusa rispetto al comune negativo);

**3) tipo uscita** (a stato o a impulso);

**4) durata uscita;**

**5) messaggi in fonia dei comandi** (attivato/ disattivato);

**6) descrizione del dispositivo attivabile/ disattivabile tramite comando.**

#### 7) Moduli su BUS

**1) espansioni ingressi;**

**2) moduli RF;**

**3) alimentatori;**

**4) inseritori;**

**5) funzioni chiavi;**

- 6) *zone tastiere;*
- 7) *sirene autoalimentate;*
- 8) *espansioni uscite;*
- 9) *tamper tastiere.*

#### 8) **Manutenzione**

- 1) *archivio eventi:* verifica archivio, cancellazione archivio;
- 2) *verifica anomalie del sistema;*
- 3) *memoria degli allarmi;*
- 4) *impostazione data/ ora del sistema;*
- 5) *test bus;*
- 6) *programmatore orario;*
- 7) *versione software;*
- 8) *programmazione PC;*
- 9) *funzioni GSM.*

#### 9) **Funzione Reset** (*ripristino ai valori di fabbrica*)

- 1) *reset dei codici;*
- 2) *reset delle zone;*
- 3) *reset del comunicatore;*
- 4) *reset messaggi SMS;*
- 5) *reset chiavi elettroniche;*
- 6) *reset totale.*

#### 0) **Fine programmazione.**

### **PROGRAMMAZIONE TRAMITE TASTIERA**

L'accesso alla programmazione della centrale Amica 64 Plus avviene mediante la digitazione, su di una tastiera LCD, del tasto OK. Successivamente si ascolterà il messaggio "**INSERIRE CODICE**", che invita a digitare il codice installatore a 6 o 4 cifre (default 000000 o 0000). Se il codice inserito viene riconosciuto esatto, digitare:

- 1) **Progr. Tecnica** e quindi, il codice Master (default 123456 o 3456) per accedere al menu principale di programmazione.
- 2) **Manutenzione** per accedere direttamente alle funzioni di manutenzione.

### **5.1 PROGRAMMAZIONE ZONE**

Dal menù parametri zone, dopo aver digitato il tasto OK, si accede al sottomenù di programmazione degli ingressi. Per selezionare uno tra gli ingressi disponibili è necessario premere il tasto (o i tasti) ad esso relativo. Si ricorda, a tal scopo, che:

- le zone da 1 a 8 sono quelle disponibili sulla scheda della centrale;
- le zone da 9 a 16 sono quelle disponibili sulla scheda di espansione ingressi a indirizzo 1 (o sulla scheda della centrale in caso di zone programmate a triplo bilanciamento);
- le zone da 17 a 24 sono quelle disponibili sul modulo di espansione ingressi con indirizzo 2 se non sono utilizzate le zone disponibili sulle tastiere. In tal caso le zone da 17 a 23 sono quelle riservate alle tastiere;
- le zone da 25 a 32 sono quelle disponibili sul modulo di espansione ingressi con indirizzo 3;
- le zone da 33 a 40 sono quelle disponibili sul modulo di espansione ingressi con indirizzo 4;
- le zone da 41 a 48 sono quelle disponibili sul modulo di espansione ingressi con indirizzo 5;
- le zone da 49 a 56 sono quelle disponibili sul modulo di espansione ingressi con indirizzo 6;
- le zone da 57 a 64 sono quelle disponibili sul modulo di espansione ingressi con indirizzo 7.

Dopo aver digitato il numero della zona da programmare è possibile:

- immettere un'etichetta di testo descrittiva della zona selezionata attraverso la tastiera alfanumerica;
- consultare la descrizione relativa a tutte le zone attraverso i cursori (▼▲).

Una volta selezionata la zona che si intende programmare, digitare il tasto OK per accedere ai relativi sottomenù:

1) **Terminazione di linea in caso di zona filare:** è possibile programmare la zona come:

1) **non utilizzata;**

2) **normalmente chiusa;**

3) **normalmente aperta;**

4) **singolo bilanciamento:** utilizzo di una resistenza come da valore riportato a pag.10;

5) **doppio bilanciamento:** utilizzo di due resistenze come da valori riportati a pag. 10;

6) **triplo bilanciamento:** ognuno degli 8 ingressi presenti sulla scheda della Centrale può essere programmato con terminazione di linea a triplo bilanciamento, consentendo il raddoppio delle zone su quell'ingresso (si faccia riferimento alla "Sezione configurazione dei collegamenti di zona" per il collegamento a triplo bilanciamento). In particolare, ad esempio, con la configurazione a triplo bilanciamento, è possibile collegare al morsetto etichettato Z1/Z9 sia il sensore relativo alla zona 1 che quello relativo alla zona 9 senza dover utilizzare schede di espansione ingressi. In tal caso, però, non è più possibile distinguere la segnalazione di tamper relativo alla zona 1 da quello relativo alla zona 9. Anche attuando il raddoppio zone con il triplo bilanciamento, il numero massimo di zone gestibili dalla centrale resta comunque di 64. In tal caso, infatti, le zone corrispondenti presenti sul modulo di espansione ingressi a Indirizzo 1 non sono utilizzabili.

**Attenzione! Questo tipo di terminazione di linea è programmabile solo sugli ingressi della scheda della centrale. Devono essere utilizzate 3 resistenze come da valori riportati a pag. 10.**

1) **Terminazione di linea in caso di zona radio:** è possibile programmare la zona come:

1) **non utilizzata;**

2) **no tamper;**

3) **si tamper.**

2) **Tipo Zona:** è possibile programmare la zona come:

1) **istantanea;**

2) **ritardata:** si possono scegliere fino a 4 diversi tempi di ritardo ingresso/uscita (vedi a pag. 28);

3) **a seguire:** zona, normalmente istantanea, che si comporta come una zona ritardata quando si attiva dopo che si è attivata una zona ritardata. E' possibile selezionare uno tra i 4 diversi tempi di ritardo ingresso/ uscita programmati (vedi a pag. 28);

4) **24H;**

5) **incendio:** una zona programmata come incendio si comporta in modo analogo a una zona 24 ore per quanto riguarda la segnalazione di allarme, ma è gestita in maniera differente dalla centrale in altri momenti. In particolare l'Amica 64 Plus non supervisiona una zona programmata come "incendio", per circa un minuto, durante le fasi in cui i sensori ad essa collegati possono risultare in fase di accensione (start-up). Ciò accade:

- all'accensione della Centrale, quando i sensori vengono alimentati;
- dopo il reset dei sensori antincendio, che si attua premendo e tenendo premuti per circa un secondo i tasti 7 e 9 sulla tastiera della centrale (si veda il paragrafo **reset incendio** a pag. 32);

6) **chiave:** ognuno degli ingressi può essere programmato come "ingresso chiave" (di tipo impulsivo) per inserire/disinserire l'impianto tramite inseritori chiave esterni o radiocomandi. In tal caso, il dispositivo di inserimento/disinserimento va collegato in modo coerente con il tipo di terminazione linea programmato per quella zona. Se, ad esempio, il tipo di terminazione è programmato a doppio bilanciamento il dispositivo di inserimento va collegato con le resistenze per il doppio bilanciamento.

Il comando di tipo impulsivo è ottenuto aprendo il contatto per almeno 1 secondo. In caso di zona programmata come chiave i parametri di programmazione successivi assumono i seguenti significati:

- **Area Appartenenza:** definisce l'area o le aree che si intendono inserire /disinserire con quel comando (non è possibile l'inserimento/ disinserimento parziale dell'impianto);
- **Tipo Segnalazione:** indica se durante l'inserimento/disinserimento tramite comando chiave, va attivata una segnalazione di conferma dalla sirena (sonora) o meno (silenziosa). La segnalazione corrisponde ad un singolo impulso di sirena durante l'inserimento e a un doppio impulso durante il disinserimento;
- **Associazione Uscite:** questo parametro consente di utilizzare una delle uscite programmabili per la segnalazione di inserimento/disinserimento. La segnalazione corrisponde ad un singolo impulso sull'uscita durante l'inserimento e a un doppio impulso durante il disinserimento. Per ottenere una indicazione sullo stato di inserimento/disinserimento delle aree, occorre programmare una delle uscite disponibili come associata all'evento inserimento/disinserimento (si veda il paragrafo **5.6 PARAMETRI USCITE**).

I messaggi vocali di guida durante le operazioni di inserimento da chiave sono ottenibili:

- da un qualsiasi altoparlante collegato tra i morsetti AP e GND (vedi figura 1 a pag. 13);
- utilizzando il modulo audio AMICA.

Nel caso in cui non si utilizzano i messaggi vocali di guida per le operazioni di inserimento/disinserimento, occorre abilitare il "tipo segnalazione chiave silenziosa" (si veda il paragrafo **INSERITORE ZONA SILENZIOSA** a pag. 29).

- 3) Aree appartenenza:** questo parametro consente di associare la zona in questione all'area 1, all'area 2, all'area 3, all'area 4, all'area 5, all'area 6, all'area 7, all'area 8; selezionare l'area o le aree da associare alla zona e digitare il tasto OK.
- 4) Aree comuni:** con questo parametro è possibile programmare la zona come appartenente in AND o in OR alle aree ad essa associate. Nel caso di appartenenza in AND (aree comuni SI), la zona andrà in allarme solo quando tutte le aree a cui appartiene risultano inserite; nel caso di appartenenza in OR (aree comuni NO), la zona andrà in allarme quando almeno una delle aree a cui appartiene è inserita.
- 5) Tipo Segnalazione** (sirena, silenziosa): definisce il tipo di segnalazione generata in caso di allarme della zona in questione: "sirena" significa segnalazione sonora più eventuale segnalazione remota, mentre "silenziosa" significa soltanto segnalazione remota.
- 6) Messaggio Fonia Evento** (da 1 a 8): questo parametro consente di stabilire quale messaggio evento fonia sarà inviato a seguito di una condizione di allarme della zona in questione. **Per non inviare alcun messaggio fonia digitare il tasto 0.** Sono disponibile fino a 8 diverse segnalazioni di evento in fonia.
- 7) Messaggio Evento in SMS** (da 1 a 8) nella versione PSTN + GSM: questo parametro consente di stabilire quale messaggio evento in SMS inviare a seguito di una condizione di allarme della zona in questione. **Per non inviare alcun messaggio SMS evento digitare il tasto 0.**
- 8) Esclusione** (si/no): questa funzione consente ad una zona di poter essere esclusa.
- 9) Autoesclusione** (si/no): questa funzione, se abilitata, consente l'esclusione automatica di una zona quando si verificano 3 allarmi consecutivi durante uno stesso inserimento.
- 10) Inserimento forzato** (si/no): questa funzione consente l'inserimento dell'impianto nel caso in cui la zona in questione risulti aperta. La zona rimane temporaneamente esclusa fino a quando non torna in condizione di riposo (cioè, non in allarme).
- 11) Durata apertura:** questa funzione consente di programmare il tempo minimo che un circuito di zona deve rimanere aperto prima di generare l'allarme. E' possibile impostare le seguenti durate: 1) 500 millisecondi (default); 2) 1 secondo; 3) 2 secondi e 4) 3 secondi.

## 5.2 PROGRAMMAZIONE SEGNALAZIONI SPECIALI

Dal menù principale, dopo aver digitato il tasto 2, si accede al sottomenù di programmazione "Segnalazioni speciali" inviate a seguito di determinati eventi.



- 1) MANOMISSIONE:** dal sottomenù di programmazione delle segnalazioni speciali, dopo aver digitato il tasto 1, si accede al sottomenù di programmazione dei parametri relativi alla segnalazione di manomissione. Con il termine manomissione si vuole fare riferimento al taglio della linea di un ingresso, al taglio del cavo di connessione tra la scheda della centrale ed eventuali moduli su BUS, o all'apertura dei contatti di tamper presenti nei sensori, sulla scheda elettronica della centrale, della tastiera o di altri moduli su BUS. La segnalazione di manomissione è del tipo ventiquattro ore, sempre attiva sia ad impianto acceso che ad impianto spento. Dal menù MANOMISSIONE è possibile accedere ai seguenti sottomenù:
- 1) tipo segnalazione:** è possibile la selezione fra SIRENA o SILENZIOSA;
  - 2) messaggio fonia:** è possibile selezionare 1 fra gli 8 messaggi fonia evento disponibili;
  - 3) messaggio SMS:** è possibile selezionare l'invio del messaggio SMS "Manomissione" programmato (SI o NO).
- 2) BATTERIA SCARICA:** dal sottomenù di programmazione delle segnalazioni speciali, dopo aver digitato il tasto 2, si accede al sottomenù di programmazione dei parametri relativi alla segnalazione di batteria scarica. Nel caso di batteria scarica (valore di tensione inferiore a 11.8V) collegata alla centrale o ad uno degli alimentatori su BUS, o nel caso di sconnessione dei cavetti della batteria, sulla tastiera LCD appare una segnalazione che indica l'anomalia in questione e si attiva una segnalazione di allarme. Dal menù BATTERIA SCARICA è possibile accedere al sottomenù di programmazione dei seguenti parametri:
- 1) tipo segnalazione:** è possibile la selezione fra BIP (buzzer della tastiera) o SILENZIOSA;
  - 2) messaggio fonia:** è possibile selezionare 1 fra gli 8 messaggi fonia evento disponibili;
  - 3) messaggio SMS:** è possibile selezionare l'invio del messaggio SMS "Batteria scarica" programmato (SI o NO).
- 3) ASSENZA RETE 220 V:** dal sottomenù di programmazione delle segnalazioni speciali, dopo aver digitato il tasto 3, si accede al sottomenù di programmazione dei parametri relativi alla segnalazione di assenza rete. In assenza di tensione corrente elettrica presente sui morsetti contrassegnati dai simboli AC della scheda centrale o di uno degli alimentatori su BUS, sulla tastiera LCD appare una segnalazione che indica l'anomalia in questione; se tale condizione perdura nel tempo, si attiva la segnalazione di allarme dopo un ritardo programmabile (da 1 a 255 minuti). Il tipo di segnalazione dipende dai parametri programmati. In caso di ritorno rete, la centrale invia automaticamente una segnalazione SMS di "ritorno rete" ai numeri programmati. **Programmando il ritardo a 0, si disattiva la segnalazione di "allarme assenza rete".**
- Dal menù ASSENZA RETE è possibile accedere al sottomenù di programmazione dei seguenti parametri:
- 1) tipo segnalazione:** è possibile la selezione fra BIP (buzzer della tastiera) o SILENZIOSA;
  - 2) messaggio fonia:** è possibile selezionare 1 fra gli 8 messaggi fonia evento disponibili;
  - 3) messaggio SMS:** è possibile selezionare l'invio del messaggio SMS "Assenza rete" (SI o NO);
  - 4) ritardo segnalazione:** è possibile selezionare un ritardo (da 1 a 255 minuti) dopo il quale Amica 64 Plus attiva la segnalazione di "assenza rete". **Programmando il ritardo a "0" si disattiva la segnalazione remota di "allarme assenza rete".**
- 4) RAPINA:** dal sottomenù di programmazione delle segnalazioni speciali, dopo aver digitato il tasto 7, si accede al sottomenù di programmazione dei parametri relativi alla segnalazione di rapina. La segnalazione di rapina, sempre silenziosa, si attiva quando vengono premuti contemporaneamente sulla tastiera i tasti 1 e 3 per almeno un secondo. Il tipo di segnalazione dipende dai parametri programmati. Dal menù RAPINA è possibile accedere al sottomenù di programmazione dei seguenti parametri:
- 2) messaggio fonia:** è possibile selezionare 1 fra gli 8 messaggi fonia evento disponibili;
  - 3) messaggio SMS:** è possibile selezionare l'invio del messaggio SMS "Rapina" programmato (SI o NO).
- 5) COERCIZIONE:** dal sottomenù di programmazione delle segnalazioni speciali, dopo aver digitato il tasto 6, si accede al sottomenù di programmazione dei parametri relativi alla segnalazione di coercizione. La segnalazione di coercizione, sempre silenziosa, si attiva quando l'impianto viene disinserito tramite un



codice di coercizione (che corrisponde al codice utente in cui l'ultima cifra è incrementata di una unità) o tramite un codice con funzione doppio inserimento attivata (si veda il paragrafo PROGRAMMAZIONE CODICI). Il tipo di segnalazione dipende dai parametri programmati.

Dal menù COERCIZIONE è possibile accedere al sottomenù di programmazione dei seguenti parametri:

**2) messaggio fonia:** è possibile selezionare 1 fra gli 8 messaggi fonia evento disponibili;

**3) messaggio SMS:** è possibile selezionare l'invio dell' SMS "Coercizione" programmato (SI o NO).

- 6) ASSENZA LINEA TELEFONICA:** dal sottomenù di programmazione delle segnalazioni speciali, dopo aver digitato il tasto 5, si accede al sottomenù di programmazione dei parametri relativi alla segnalazione di assenza linea telefonica urbana (**N.B.:** l'evento di assenza linea telefonica viene rilevato solo nel caso in cui la linea PSTN è collegata alla scheda centrale, prima che questa sia alimentata). In caso di guasto e/o assenza della linea telefonica urbana, sulla tastiera LCD appare la segnalazione di "assenza linea telefonica urbana". Nel caso in cui la condizione di assenza linea telefonica perdura oltre il tempo di ritardo programmato (da 1 a 255 secondi), si attiva la segnalazione di allarme. Il tipo di segnalazione dipende dai parametri programmati. **Programmando il ritardo a "0", si disattiva la segnalazione di "allarme assenza linea telefonica".**

Dal menù **ASSENZA LINEA TELEFONICA** è possibile accedere al sottomenù di programmazione dei seguenti parametri:

**1) tipo segnalazione:** è possibile la selezione fra BIP (buzzer della tastiera) o SILENZIOSA;

**2) messaggio fonia:** è possibile selezionare 1 fra gli 8 messaggi fonia evento disponibili;

**3) messaggio SMS:** è possibile selezionare l'invio del messaggio SMS "Assenza linea telefonica" programmato (SI o NO);

**4) ritardo segnalazione:** è possibile selezionare un ritardo (da 1 a 255 secondi) dopo il quale Amica 64 Plus attiva la segnalazione di "assenza linea telefonica". **Programmando il ritardo a "0" si disattiva la segnalazione remota di "allarme assenza linea telefonica".**

- 7) AVARIA GSM (versione PSTN+GSM):** dal sottomenù di programmazione delle segnalazioni speciali, dopo aver digitato il tasto 4, si accede al sottomenù di programmazione dei parametri relativi alla segnalazione di avaria GSM.

In caso di anomalie della rete cellulare o del modulo GSM, dopo 1 minuto sulla tastiera LCD appare la segnalazione di anomalia GSM; con il modulo GSM sconnesso è possibile inserire il codice MASTER a sei cifre. In tal modo si esclude totalmente il modulo GSM per effettuare operazioni di manutenzione dello stesso e/o verifica della scheda SIM. Nel caso in cui la condizione di guasto e/o assenza copertura rete GSM perdura oltre il tempo di ritardo programmato (da 1 a 255 minuti), si attiva la segnalazione di allarme. Il tipo di segnalazione dipende dai parametri programmati. **Programmando il ritardo a 0, si disattiva la segnalazione di "allarme avaria cellulare".**

Dal menù AVARIA GSM è possibile accedere al sottomenù di programmazione dei seguenti parametri:

**1) tipo segnalazione:** è possibile la selezione fra BIP (buzzer della tastiera) o SILENZIOSA;

**2) messaggio fonia:** è possibile selezionare 1 fra gli 8 messaggi fonia evento disponibili;)

**4) ritardo segnalazione:** è possibile selezionare un ritardo (da 1 a 255 minuti) dopo il quale l'Amica 64 Plus attiva la segnalazione di "avaria GSM". **Programmando il ritardo a "0", si disattiva la segnalazione remota di "allarme avaria rete GSM".**

### 5.3 PROGRAMMAZIONE COMUNICATORE

Dal menù principale, dopo aver digitato il tasto 3, si accede al sottomenù di programmazione del "Comunicatore" della centrale Amica 64 Plus.

- 1) NUMERI TELEFONICI :** è possibile programmare fino a 9 numeri telefonici di max 16 cifre. A tal fine digitare le cifre che compongono il numero telefonico seguite dal tasto OK. Per inserire delle pause di un secondo nella selezione del numero (solo per selezione su linea PSTN) digitare il tasto \* nel punto voluto tra le cifre che

compongono il numero. Una volta programmato il numero telefonico, digitando il tasto OK, è possibile accedere al relativo sottomenù per la programmazione dei seguenti parametri:

**1) eventi:** è possibile selezionare (da 1 a 8) le segnalazioni di evento in fonia che la centrale invierà a ciascun numero telefonico in memoria;

**2) SMS:** è possibile selezionare (da 1 a 8) le segnalazioni SMS di evento che la centrale invierà a ciascun numero telefonico in memoria;

**3) SMS segnalazioni speciali:** è possibile attivare/disattivare la “segnalazione di invio SMS delle segnalazioni speciali” a ciascun numero telefonico in memoria. Le segnalazioni speciali SMS sono:



- 1) manomissione;
- 2) batteria scarica;
- 3) assenza rete;
- 4) rapina;
- 5) coercizione;
- 6) assenza linea telefonica;
- 7) inserimento/ disinserimento dell'impianto.



**4) accesso remoto (versione PSTN + GSM):** è possibile autorizzare ciascuno dei numeri di telefono presenti in memoria a chiamare il numero di SIM della centrale Amica 64 Plus per accedere al menù di telegestione vocale per comandare il sistema (inserire/ disinserire, escludere le zone, programmare i numeri in memoria, attivare le uscite telecomando etc.). La centrale riconosce se il numero è autorizzato o meno all'accesso remoto e risponde con il messaggio **INSERIRE CODICE**. Una volta riconosciuto il codice esatto, abilita il chiamante alla telegestione vocale del sistema.



**N.B.: la funzione di riconoscimento del numero chiamante è valida solo quando si chiama la centrale sul numero GSM e non sul numero della linea telefonica urbana a cui è collegata.**



**5) funzione CLIP (versione PSTN + GSM):** è possibile abilitare ciascuno dei numeri di telefono presenti in memoria alla funzione CLIP per attivare una o più uscite, facendo uno squillo (a costo zero) sul numero di SIM della centrale Amica 64 Plus. Digitare OK per abilitare (1 NO, 2 SI) il numero.

**2) MESSAGGI FONIA:** da questo sottomenù è possibile ascoltare/ registrare le sezioni (evento, aree, zone, dati utente) che compongono ciascuna segnalazione in fonia inviata dalla centrale Amica 64 Plus in caso di allarme di zona, avaria o anomalia del sistema. Le sezioni programmabili tramite il microfono di una tastiera LCD collegata alla centrale sono:

**1) messaggio evento:** è possibile registrare fino a 8 differenti messaggi “evento” (es. furto, rapina, manomissione, batteria scarica etc.). Selezionare il messaggio evento da programmare (da 1 a 8) e premere  per ascoltare il messaggio registrato (nel caso in cui non sia stato registrato precedentemente alcun messaggio la tastiera emette un Bip); premere  per registrare il messaggio evento (porsi ad una distanza massima di 20 cm dalla tastiera LCD e seguire le istruzioni della voce guida);

**2) descrizione aree:** è possibile registrare fino a 8 differenti messaggi identificativi di “area”. Selezionare l'area (da 1 a 8) e premere  per ascoltare il messaggio registrato (nel caso in cui non sia stato registrato precedentemente alcun messaggio la tastiera emette un Bip); premere  per registrare il messaggio identificativo dell'area (porsi ad una distanza massima di 20 cm dalla tastiera LCD e seguire le istruzioni della voce guida);

**3) descrizione zone:** è possibile registrare fino a 64 differenti messaggi identificativi di “zona”. Selezionare la zona (da 1 a 64) e premere  per ascoltare il messaggio registrato (nel caso in cui non sia stato registrato precedentemente alcun messaggio la tastiera emette un Bip); premere  per registrare il messaggio identificativo della zona (porsi ad una distanza massima di 20 cm dalla tastiera LCD e seguire le istruzioni della voce guida);

- 4) dati Utente:** è possibile registrare un messaggio “dati utente” identificativo dell’ubicazione della centrale. Questa etichetta vocale è una sezione comune a tutti i messaggi di allarme e a tutte le segnalazioni speciali in fonia trasmesse dalla centrale Amica 64 Plus. Premere  per ascoltare il messaggio registrato (nel caso in cui non sia stato registrato precedentemente alcun messaggio la tastiera emette un Bip); premere  per registrare il messaggio comune “dati utente” (porsi ad una distanza massima di 20 cm dalla tastiera LCD e seguire le istruzioni della voce guida).
- 3) NUMERO DI CHIAMATE:** da questo sottomenù è possibile selezionare il numero dei cicli di chiamata, ossia il numero di chiamate che la centrale effettuerà per qualsiasi tipo di segnalazione in fonia (allarme o anomalie varie). E’ possibile selezionare da 1 a 9 cicli di chiamate. Selezionare un numero e premere OK.
- 4) RIPETIZIONI MESSAGGIO:** da questo sottomenù è possibile programmare il numero di ripetizioni del messaggio (di allarme o di segnalazione speciale) che verrà ripetuto in ogni singola chiamata. E’ possibile programmare da 1 a 9 ripetizioni del messaggio. Selezionare il numero di ripetizione del messaggio e premere OK.
- 5) ALTRI PARAMETRI:** da questo sottomenù è possibile programmare i seguenti parametri del comunicatore.
- 1) selezione su linea PSTN:** è possibile scegliere la modalità di composizione del numero telefonico su linea urbana. Digitando 1 si seleziona la modalità “Multifrequenza”, digitando 2 la modalità “Decadico”;
  - 2) controllo dei toni di linea PSTN:** è possibile attivare/ disattivare il controllo del tono per rilevare la presenza della linea telefonica urbana. Una volta eseguita la selezione, occorre spegnere e riaccendere la centrale per rendere effettiva l’operazione effettuata.  
**N.B.: Si consiglia di disattivare il controllo del tono di linea in caso di utilizzo di linee telefoniche Con tono di linea al di fuori dello standard TELECOM.**
  - 3) numero ring PSTN:** è possibile programmare un numero di squilli (da 1 a 15) dopo i quali il comunicatore risponde alla chiamata sulla linea telefonica urbana a cui è collegata l’Amica 64 Plus. La centrale, dopo il numero di squilli programmato (default 8), impegna automaticamente la linea e risponde al chiamante con il messaggio “INSERIRE CODICE”. **Programmando il valore “0” per questo parametro si disattiva la risposta della centrale su linea telefonica urbana;**
  - 4) by-pass segreteria (funzione salto della segreteria):** è possibile attivare/ disattivare la funzione di risposta automatica al primo squillo che consente di superare la presenza sulla stessa linea telefonica di altri dispositivi a risposta automatica (fax, segreterie telefoniche, etc.). Una volta attivata questa funzione, procedere come segue:
    - a) effettuare la chiamata al numero telefonico della linea urbana a cui è collegata la centrale, chiudendo dopo il primo squillo, ed attendere almeno 4 - 5 secondi;
    - b) effettuare nuovamente la chiamata al numero telefonico a cui è collegata l’ Amica 64 Plus (max entro 60 secondi). In questo modo la centrale risponde al primo squillo con il messaggio INSERIRE CODICE;
  - 5) controllo linea PSTN:** è possibile attivare/ disattivare il controllo continuo della linea PSTN. Il controllo va disattivato nel caso di disturbi provocati da altri dispositivi connessi sulla stessa linea (fax, modem, etc.).
  - 6) modo d’uso del GSM (versione PSTN + GSM):** è possibile selezionare la modalità di funzionamento del comunicatore per l’invio delle chiamate in fonia ai numeri telefonici in memoria. Selezionando la modalità 1) PRIORITARIO, il comunicatore si comporta nel modo seguente. Supponiamo che siano stati programmati 2 numeri telefonici e 2 cicli di chiamate. Nel primo ciclo di chiamate, il primo numero telefonico in memoria viene chiamato attraverso la rete GSM, il secondo numero attraverso la linea telefonica urbana a cui è collegata la centrale Amica 64 Plus; nel secondo ciclo di chiamate, il primo numero viene chiamato tramite la linea telefonica urbana a cui è collegata la centrale, il secondo numero tramite la rete GSM. In questo modo, si ha la certezza, anche in caso di sabotaggio della linea telefonica

urbana, di trasmettere le segnalazioni di allarme a tutti i numeri presenti in memoria. Selezionando la modalità 2) BACKUP, il comunicatore invia le chiamate sempre sulla linea telefonica PSTN: nel caso in cui riconosce un sabotaggio della stessa, commuta le chiamate sulla rete GSM;

**7) controllo del credito residuo della carta SIM:** è possibile attivare la verifica del credito residuo in caso di SIM prepagata (TIM, WIND e VODAFONE)\*. Quando il credito residuo si approssima ai **3 Euro** circa, la centrale invia al primo numero in memoria un messaggio SMS di **avviso**: per questo motivo si consiglia di programmare come primo numero telefonico un numero cellulare. La centrale invia un nuovo SMS di **avviso scarso credito** al primo numero in memoria qualora venga effettuata un'altra segnalazione di allarme tramite rete GSM, ossia quando viene consumato ulteriore credito della SIM;

**\* N.B.: a discrezione del singolo operatore di rete GSM, il servizio di gestione del credito SIM prepagate può essere sospeso.**

**8) numero MULTICONTROL:** la centrale può essere interrogata e telegestita in modalità automatica con il sistema centralizzato Combivox Multicontrol che ne verifica lo stato di funzionamento, il credito della carta SIM etc. In tal caso, occorre inserire il numero di telefono del cellulare abbinato al sistema Multicontrol.

**6) MESSAGGI SMS:** da questo sottomenù, tramite la tastiera alfanumerica, è possibile scrivere i messaggi di testo SMS che verranno inviati dalla centrale Amica 64 Plus in caso di allarme o di anomalia del sistema (manomissione, batteria scarica etc.). In caso di allarme di una zona, viene inviato un messaggio unico di testo SMS che è composto da:

**descrizione evento (da 1 a 8) -- descrizione zona (da 1 a 64) -- dati utente (es. "allarme furto garage presso Mario Rossi in Via Kennedy 23 Roma")**

La descrizione della zona per la composizione del messaggio SMS da inviare viene inserita automaticamente dalla centrale Amica 64 Plus. Tale descrizione è quella programmata all'atto della programmazione delle zone.

Il messaggio SMS di segnalazione speciale che viene inviato dalla centrale Amica 64 Plus in caso di anomalie del sistema (es. manomissione, batteria scarica, etc.), è composto da:

**evento -- dati utente (es. "allarme batteria scarica presso Mario Rossi in Via Kennedy 23 Roma)**

Dal sottomenù di programmazione MESSAGGI SMS è possibile programmare:

**1) SMS evento:** è possibile scrivere fino a 8 differenti messaggi di testo SMS di evento;

**2) SMS segnalazioni speciali:** è possibile programmare fino a 7 differenti messaggi di testo SMS relativi alle segnalazioni speciali. Sono programmati di default 7 messaggi SMS relativi a: 1) manomissione; 2) batteria scarica; 3) assenza rete; 4) ritorno rete; 5) assenza linea telefonica; 6) coercizione; 7) rapina;

**3) dati utente:** è possibile scrivere un messaggio di testo SMS descrittivo dell'utente (max 48 caratteri spazi inclusi).

**7) NUMERO DI INVIO MESSAGGIO SMS:** da questo sottomenù è possibile programmare il numero di ripetizioni dei messaggi SMS (da 1 a 9) inviati in caso di allarme o anomalie varie. Selezionare il numero di ripetizione e premere OK.

**8) COMUNICATORE DIGITALE:** da questo sottomenù è possibile programmare i seguenti parametri del comunicatore telefonico digitale.

**1) codice periferica:** è possibile inserire fino a 6 cifre identificative dell'impianto/ utente utilizzato per la segnalazione degli eventi di allarme verso una Centrale Operativa. Questo codice è lo stesso che viene trasmesso all'Installatore per il servizio di Teleassistenza;

- 2) numero centrale:** è possibile programmare fino a 4 differenti numeri di Centrale Operativa ;
- 3) formato dati:** è possibile selezionare i seguenti formati di comunicazione digitale:
- 1) nessuno;
  - 2) **Ademco Contact Id;**
  - 3) **Combivox Multilink:** è un formato di comunicazione digitale proprietario. Questo formato può essere utilizzato esclusivamente per la trasmissione verso Centrali Operative Combivox Multilink.
  - 4) **tentativi di chiamate:** è possibile programmare un numero di tentativi (da 1 a 9) che la centrale effettuerà per chiamare la Centrale Operativa dopo aver fallito la prima chiamata;
  - 5) **trasmissione GSM:** è possibile selezionare tra 2 differenti modalità di trasmissione delle segnalazioni digitali quando si utilizza la rete GSM; 1) standard e 2) Multilink (modalità di trasmissione proprietaria Combivox che adatta il formato dati Ademco Contact ID e Multilink alla rete GSM);
  - 6) **test periodico:** è possibile programmare 3 differenti parametri relativi a:
    - 1) **intervallo test (da 1 a 255 ore):** è possibile programmare l'intervallo di tempo, tra una trasmissione e l'altra, della segnalazione di Test Periodico di sopravvivenza verso la Centrale Operativa;
    - 2) **sempre su GSM:** è possibile abilitare (SI) / disabilitare (NO) la trasmissione della segnalazione di test periodico sempre su rete GSM;
    - 3) **numeri di attivazione remota (versione PSTN + GSM):** è possibile programmare fino a 3 differenti numeri di telefono che possono essere utilizzati per chiamare la centrale Amica 64 Plus al numero GSM del comunicatore. In questo modo è possibile stimolare la centrale ad inviare la segnalazione periodica di test. In pratica, è sufficiente chiamare la centrale al suo numero di SIM; una volta riconosciuto il numero chiamante come esatto, la centrale invia la segnalazione di Test Periodico verso la Centrale Operativa.
  - 7) **codici report:** da questo sottomenù è possibile programmare i codici report che la centrale Amica 64 Plus trasmetterà alla Centrale Operativa, al verificarsi degli eventi (allarmi, manomissioni, test, anomalie varie e ripristini). Prima di programmare i codici report, occorre controllare insieme al personale della Centrale Operativa quali sono gli eventi da trasmettere e i relativi codici report riferiti al protocollo da utilizzare (fare riferimento alla tabella a pag. 46). Per programmare i codici report, procedere nei sottomenù relativi a:
    - 1) **zone:** inserire il numero di zona da programmare e digitare il tasto OK. Si accede al sottomenù relativo alla programmazione dei codici report degli:
      - 1) *cod. allarme:* selezionare SI o No per l'invio del codice report del formato dati impostato;
      - 2) *cod. ripristino allarme:* selezionare SI o No per l'invio del codice report del formato dati impostato;
      - 3) *cod. manomissione:* selezionare SI o No per l'invio del codice report del formato dati impostato;
      - 4) *cod. ripristino manomissione:* selezionare SI o No per l'invio del codice report del formato dati impostato;
    - 2) **segnalazioni speciali:** digitare il tasto OK per accedere al sottomenù relativo alla programmazione dei codici report degli allarmi di:
      - 1) *manomissione:* digitare il tasto OK per programmare i codici report di allarme e ripristini relativi a:
        - 1) manomissione centrale: digitare il tasto OK e selezionare SI o No per l'invio dei codici report di allarme e di ripristino allarme del formato dati impostato;
        - 2) manomissione tastiere, espansioni, alimentatori, sirene, etc.: digitare il tasto OK e selezionare SI o No per l'invio dei codici report di allarme e di ripristino allarme del formato dati impostato;
      - 2) *batteria scarica:* digitare il tasto OK e selezionare SI o No per l'invio dei codici report di allarme e di ripristino allarme del formato dati impostato;
      - 3) *assenza rete:* digitare il tasto OK e selezionare SI o No per l'invio dei codici report di allarme e di ripristino allarme del formato dati impostato;
      - 4) *rapina:* digitare il tasto OK e selezionare SI o No per l'invio dei codici report di allarme e di ripristino allarme del formato dati impostato;
      - 5) *coercizione:* digitare il tasto OK e selezionare SI o No per l'invio dei codici report di allarme e di







- ripristino allarme del formato dati impostato;
- 6) *assenza linea telefonica urbana (versione PSTN + GSM)*: digitare il tasto OK e selezionare SI o No per l'invio dei codici report di allarme e di ripristino allarme del formato dati impostato;
- 7) *avaria GSM (versione PSTN + GSM)*: digitare il tasto OK e selezionare SI o No per l'invio dei codici report di allarme e di ripristino allarme del formato dati impostato;
- 3) inserimento/ disinserimento**: digitare il tasto OK per accedere al sottomenù relativo alla programmazione dei codici report delle segnalazioni di:
- 1) *inserimento/ disinserimento totale*: digitare il tasto OK e selezionare SI o No per l'invio dei codici report di allarme e di ripristino allarme del formato dati impostato;
- 2) *inserimento/ disinserimento parziale*: digitare il tasto OK e selezionare SI o No per l'invio dei codici report di allarme e di ripristino allarme del formato dati impostato;
- 4) sirena**: digitare il tasto OK e selezionare SI o No per l'invio dei codici report di allarme e di ripristino allarme del formato dati impostato;
- 5) test periodico**: digitare il tasto OK e selezionare SI o No per l'invio dei codici report di allarme e di ripristino allarme del formato dati impostato.
- 9) TELEGESTIONE**: da questo menù si accede alla programmazione dei parametri relativi alla telegestione della centrale. Per poter effettuare qualsiasi operazione di telegestione occorre installare sul PC il software di Telegestione e il modem Combivox per linea telefonica urbana. Digitare il tasto OK e programmare i seguenti parametri:
- 1) **funzione call-back**: se viene attivata questa funzione la sessione di telegestione avviene nella seguente modalità: il Centro di Teleassistenza, tramite il software di Telegestione chiama il numero di telegestione della centrale Amica 64 Plus; la centrale risponde alla chiamata e, se il codice di accesso remoto viene riconosciuto esatto, chiude la comunicazione e, dopo alcuni secondi, richiama il centro di Teleassistenza avviando la telegestione;
- 2) **numero di telegestione**: inserire il numero della linea telefonica a cui è connesso il modem Combivox in possesso dell'Installatore.

#### 5.4 PARAMETRI GENERALI

Dal menù principale, dopo aver digitato il tasto 4, si accede al sottomenù di programmazione "Parametri generali" della centrale Amica 64 Plus relativamente a:

- 1) RITARDI**: dal sottomenù di programmazione dei parametri generali, dopo aver digitato il tasto 1, si accede al sottomenù di programmazione dei parametri relativi ai "ritardi" ingresso/uscita. La centrale Amica 64 Plus consente di programmare fino a 4 differenti ritardi di ingresso/ uscita per ognuno dei quali è possibile impostare in modo differenziato il tempo (da 1 a 255 secondi) di ritardo ingresso e il tempo (da 1 a 255 secondi) di ritardo uscita. Digitare il tasto OK e selezionare (da 1 a 4) il ritardo ingresso/ uscita da programmare. Per ognuno dei tempi di ritardo è possibile programmare:
- 1) **ritardo ingresso**: digitare il tasto OK e impostare la durata (da 1 a 255 secondi);
- 2) **ritardo uscita**: digitare il tasto OK e impostare la durata (da 1 a 255 secondi);
- 3) **segnalazione di ritardo ingresso**: digitare il tasto OK e selezionare il tipo di segnalazione sonora o silenziosa (1 BIP, 2 SILENZIOSA);
- 4) **segnalazione di ritardo uscita**: digitare il tasto OK e selezionare il tipo di segnalazione sonora o silenziosa (1 BIP, 2 SILENZIOSA).
- 2) DURATA SIRENA**: dal sottomenù di programmazione dei parametri generali, dopo aver digitato il tasto 2, si accede al sottomenù di programmazione della durata di attivazione degli avvisatori acustici (sirena interna e sirena esterna). Digitare il tasto OK e impostare il tempo della durata in minuti (da 1 a 9).
- 3) CIFRE CODICE**: dal sottomenù di programmazione dei parametri generali, dopo aver digitato il tasto 3, si accede al sottomenù di programmazione del numero di cifre relative ai Codici. Una volta selezionato questo numero a quattro o a sei cifre, tutti i codici da programmare seguiranno il numero impostato.

- 4) PARAMETRI AREE:** dal sottomenù di programmazione dei parametri generali, dopo aver digitato il tasto 4, si accede al sottomenù di programmazione dei parametri relativi alle Aree (da 1 a 8) della centrale. Dopo aver digitato il tasto OK, selezionare l'area da programmare. In questa fase, utilizzando la tastiera alfanumerica, è possibile scrivere una descrizione (max 12 caratteri) dell'area in questione. Digitare il tasto OK per attivare/ disattivare l'inserimento rapido (si veda il paragrafo relativo all'inserimento/ disinserimento da tastiera sul Manuale Utente) dell'area in questione.
- 5) INSERITORE ZONA SILENZIOSA:** dal sottomenù di programmazione dei parametri generali, dopo aver digitato il tasto 5, si accede al sottomenù di programmazione relativo al parametro "inseritore zona silenziosa". Digitare il tasto OK per impostare la modalità inseritore zona silenziosa (1 NO, 2 SI).
- 6) BLOCCO TASTIERA:** dal sottomenù di programmazione dei parametri generali, dopo aver digitato il tasto 6, si accede al sottomenù di programmazione del "blocco delle tastiere". Digitando il tasto OK è possibile programmare:
- 1) numero di tentativi:** digitare il tasto OK per selezionare un numero (da 1 a 99) di tentativi per l'individuazione del codice esatto, dopo il quale tutte le tastiere LCD collegate alla centrale 64 Amica vengono inibite a qualsiasi tentativo di accesso al sistema;
  - 2) durata blocco:** digitare il tasto OK per selezionare il periodo di tempo (1 a 255 minuti) durante il quale tutte le tastiere rimangono in blocco. Trascorso il tempo programmato, le tastiere riprendono il normale funzionamento.
- 7) MESSAGGI VOCALI DISPLAY:** dal sottomenù di programmazione dei parametri generali, dopo aver digitato il tasto 7, si accede al sottomenù di programmazione dei "messaggi vocali display". Digitando il tasto OK è possibile ottenere, oltre alla visualizzazione sul display, messaggi audio di guida (1 NO, 2 SI), durante le fasi di inserimento, disinserimento, esclusione zone, etc.
- 8) FUNZIONI RELE' SIRENA:** dal sottomenù di programmazione dei parametri generali, dopo aver digitato il tasto 8, si accede al sottomenù di programmazione relativo alla tipologia di funzionamento del relè sirena della scheda della centrale. Digitando il tasto OK è possibile programmare:
- 1) inserimento resta:** digitando il tasto OK e utilizzando i tasti cursore   è possibile selezionare 1) NO o 2) SI. In questa modalità di inserimento/ disinserimento dell'impianto è possibile o no, quindi, attivare il relè sirena della scheda della centrale;
  - 2) segnalazione ins/dis:** digitando il tasto OK e utilizzando i tasti cursore   è possibile selezionare 1) NO o 2) SI per attivare o no il relè sirena della scheda della centrale nella modalità di inserimento (1 impulso per circa 1 secondo) o disinserimento (2 impulsi per circa 2 secondi) dell'impianto tramite radiocomando o "chiave esterna".
- NOTA:** i relè sirena delle schede alimentatori supplementari (cod. 11.020) si comporteranno sempre come il relè sirena della scheda della centrale.
- 9) INSERIMENTO RAPIDO FORZATO:** dal sottomenù di programmazione dei parametri generali, dopo aver digitato il tasto 9, si accede al sottomenù di programmazione relativo all'inserimento rapido forzato. Digitando il tasto OK è possibile selezionare 1) NO o 2) SI se si desidera eseguire l'inserimento rapido da tastiera nel caso in cui una o più zone, programmate come forzate, risultino aperte.
- 10) AVVISO ZONA RITARDATA:** dal sottomenù di programmazione dei parametri generali, dopo aver digitato il tasto 10, si accede al sottomenù di programmazione relativo all'avviso zona ritardata. Digitando il tasto OK è possibile selezionare 1) NO o 2) SI se si desidera abilitare/disabilitare il messaggio vocale e a display di zona/e ritardata/e aperta/e durante l'inserimento.

**11) CODICE DI DISINSERIMENTO RAPIDO:** dal sottomenù di programmazione dei parametri generali, dopo aver digitato il tasto 11, si accede al sottomenù di programmazione relativo al codice di disinserimento rapido. Digitando il tasto OK è possibile selezionare 1) NO o 2) SI se si desidera abilitare/disabilitare tutti i codici di disinserimento a disinserire l'impianto (totale e/o parziale) sempre e comunque (non solo durante il tempo di ritardo ingresso e/o uscita).

## 5.5 PROGRAMMAZIONE CODICI

La centrale Amica 64 Plus permette la programmazione di 1 codice Tecnico, 1 codice Master, 1 codice di Accesso remoto, 1 codice di Test impianto e di 32 codici Utente. Ogni codice viene identificato singolarmente sia nella memoria degli eventi, sia nelle segnalazioni digitali alla Centrale Operativa (se si programmano i codici report di disinserimento/ inserimento). La programmazione del Codice Master e dei Codici Utente può essere effettuata anche attraverso il Menù Utente (si veda il Manuale Utente).

Dal menù principale, dopo aver digitato il tasto 5, si accede al sottomenù di programmazione dei codici (a 6 o a 4 cifre). In questo sottomenù digitando il tasto OK è possibile programmare:

- 1) codice Tecnico (default 000000 o 0000):** questo codice permette l'accesso al sistema per la programmazione di tutti i parametri tecnici. Digitare il tasto OK per accedere al codice tecnico ed eventualmente modificarlo digitando il tasto CLR;
- 2) codice Master (default 123456 o 1234):** questo codice permette l'accesso al sistema sia in locale da tastiera LCD che a distanza e l'utilizzo di tutte le funzioni della centrale Amica 64 Plus. Con il codice Master è possibile inibire o modificare qualsiasi codice Utente. Digitare il tasto OK per accedere al codice Master ed eventualmente modificarlo digitando il tasto CLR;
- 3) codice di accesso remoto (default 111111 o 1111):** questo codice abilita l'Installatore all'accesso da remoto sulla centrale Amica 64 Plus per le operazioni di telegestione. Digitare il tasto OK per accedere al codice di accesso remoto ed eventualmente modificarlo digitando il tasto CLR;
- 4) codice di test impianto (default 123123 o 3123):** questo codice consente di effettuare un test dell'impianto relativamente al corretto collegamento delle zone sulla centrale, dei moduli di espansione ingressi, all'uscita sirena e al comunicatore telefonico. Digitare il tasto OK per accedere al codice di test impianto ed eventualmente modificarlo digitando il tasto CLR;
- 5) codici utente:** possono essere programmati fino a 32 differenti codici utente identificati da un numero (da 1 a 32). Per questa tipologia di codice è possibile programmare un determinato livello di autorità ed è consentito l'accesso al sistema sia in locale da tastiera LCD che a distanza. Premere OK per programmare i codici utenti. Selezionare il codice utente da programmare (da 1 a 32). Digitare la descrizione dell'utente (es.: Pino), premere OK e programmare le quattro o sei cifre del codice.
  - 1) *livello di autorità:* è possibile impostare fino a 3 differenti livelli di autorità:
    - 1) inserimento/ disinserimento delle aree programmate;
    - 2) solo inserimento delle aree programmate;
    - 3) comando delle uscite programmate;
  - 2) *aree abilitate:* qualora sia stato programmato il livello di autorità 1) inserimento/disinserimento o 2) solo inserimento, è possibile selezionare le aree da inserire/disinserire o solo inserire tramite il codice associato; se è stato programmato il livello di autorità 3) comando delle uscite, è possibile selezionare l'uscita o le uscite che si attiveranno tramite il codice associato;
  - 3) *temporaneo:* è possibile impostare (1 NO, 2 SI) la temporaneità delle funzioni associate al codice;
  - 4) *inserimento/ disinserimento rapido:* è possibile impostare (1 NO, 2 SI) per ciascun codice utente l'inserimento e il disinserimento automatico delle aree ad esso associate;
  - 5) *esclusione zone:* questa funzione se attivata permette al codice utente di escludere le zone;
  - 6) *doppio disinserimento:* abilitando questa funzione è possibile inviare la segnalazione di coercizione senza doversi ricordare di inserire il codice di coercizione. In tal caso, però, per disinserire l'impianto, occorre digitare due volte il codice in un arco di tempo di 20 secondi circa; nel caso in cui il codice programmato con il doppio disinserimento viene digitato una sola volta per disinserire una o più aree, la centrale Amica 64 Plus disinserisce le aree selezionate, ma invia la segnalazione



di coercizione;

7) *inserimento forzato*: per abilitare/disabilitare il codice all'inserimento forzato in caso la/e zona/e, programmata/e come forzata, risulti aperta.

8) *proroga dello straordinario*: è possibile abilitare/disabilitare il codice alla proroga dello straordinario, consentendogli di posticipare fino ad un massimo di 3 ore l'inserimento automatico di un programma.

## 5.6 PARAMETRI USCITE

Dal menù principale, dopo aver digitato il tasto 6, si accede al sottomenù di programmazione delle uscite. Sono disponibili 38 uscite. Per la loro localizzazione sui moduli BUS si faccia riferimento al par. 8 Tabelle di programmazione. Delle 38 uscite, 10 sono associabili all'evento comando per attivazioni/ disattivazioni in locale o a distanza. Digitare il tasto OK e selezionare l'uscita per programmare i parametri relativi a:

1) **EVENTO**: è possibile associare all'uscita selezionata uno tra i seguenti 19 eventi;

1) **nessuno**: digitare OK per non associare alcun evento all'uscita;

2) **comando**: digitare OK per selezionare 1 tra i 10 comandi disponibili; l'uscita programmata come comando può essere attivata/disattivata in locale tramite la tastiera LCD o a distanza da menù vocale;

3) **inserimento**: digitare OK e selezionare l'area o le aree il cui inserimento attiva l'uscita associata.

L'uscita si disattiva quando tutte le aree associate sono disinserite;

4) **disinserimento**: digitare OK e selezionare l'area o le aree il cui disinserimento attiva l'uscita associata. L'uscita si disattiva quando tutte le aree associate sono inserite;

5) **sirena**: digitare OK per associare l'uscita alla sirena. L'uscita segue l'andamento del relè di sirena della scheda centrale;

6) **area (1-8)**: digitare OK e selezionare l'area o le aree la cui condizione di allarme attiva l'uscita;

7) **allarme area (1-8)**: l'uscita si attiva quando una delle aree associate va in allarme;

8) **zona (1-64)**: digitare OK e selezionare la zona la cui apertura (anche ad impianto disinserito) attiva l'uscita;

9) **allarme di zona (1-64)**: l'uscita si attiva quando la zona associata cambia di stato ad impianto acceso (allarme);

10) **evento (1-8)**: digitare OK e selezionare il messaggio evento da associare all'uscita. L'uscita si attiva quando viene inviato il messaggio evento associato;

11) **ritardo uscita**: digitando OK si associa l'uscita al ritardo in uscita. L'uscita segue uno qualsiasi dei Ritardi uscita programmati;

12) **ritardo ingresso**: digitare OK per programmare l'uscita affinché si attivi durante la fase di ritardo ingresso;

13) **manomissione**: digitare OK per associare l'uscita alla condizione di manomissione. L'uscita si attiva in seguito ad una qualsiasi manomissione (centrale, zona, modulo alimentatore etc.);

14) **batteria scarica**: digitare OK per associare l'uscita alla condizione di batteria scarica. L'uscita si attiva in caso di batteria scarica collegata alla centrale o ad un modulo alimentatore;

15) **assenza rete**: digitare OK per associare l'uscita alla condizione di assenza rete elettrica. L'uscita si attiva in caso di mancanza rete elettrica;

16) **rapina**: digitare OK per associare l'uscita all'evento rapina. L'uscita si attiva in caso di allarme rapina attivato tramite tastiera LCD (vedi Manuale Utente);

17) **coercizione**: digitare OK per associare l'uscita all'evento coercizione. L'uscita si attiva in caso di allarme coercizione;

18) **assenza linea telefonica**: digitare OK per associare l'uscita alla condizione di assenza linea telefonica urbana a cui è collegata la centrale Amica 64 Plus. L'uscita si attiva in caso di assenza linea telefonica;

19) **avaria GSM (versione PSTN + GSM)**: digitare OK per associare l'uscita alla condizione di avaria della rete cellulare o guasto del modulo GSM. L'uscita si attiva in caso di avaria GSM;

- 20) 24H:** digitare OK per associare l'uscita ad un allarme 24ore. L'uscita si attiva in caso di allarme 24ore generato da una zona programmata come 24H;
- 21) incendio:** digitare OK per associare l'uscita all'allarme incendio. L'uscita si attiva in caso di allarme incendio generato da una zona programmata come incendio;
- 22) reset incendio:** digitare OK per associare l'uscita al reset incendio. L'uscita programmata come reset incendio è utilizzata per resettare eventuali sensori antincendio collegati alla centrale Amica 64 Plus. Per attivare un'uscita di reset incendio occorre digitare contemporaneamente i tasti 7 e 9 fino a che non compare sulla tastiera LCD il messaggio di "Reset Incendio". L'attivazione ha una durata di circa 20 secondi (sufficiente al reset dei sensori antincendio); dopo che l'uscita è stata attivata, la centrale Amica 64 Plus smette di supervisionare le zone programmate come incendio per circa un minuto, consentendo ai sensori collegati di portarsi a regime;
- 23) funzione campanello:** digitare OK per associare l'uscita alla funzione campanello. L'uscita si attiva per circa 5 secondi durante l'allarme di una zona a cui è associata la funzione campanello.
- 2) STATO RIPOSO:** questo parametro consente di definire lo stato dell'uscita quando non è attivata aperta rispetto al comune negativo (uscita programmata come "disattivata") o chiusa rispetto al comune negativo (uscita programmata come "attivata"). Digitare OK e selezionare lo stato a riposo dell'uscita:
- 1) *disattivata;*
  - 2) *attivata.*
- 3) TIPO USCITA:** questo parametro consente di definire la modalità di attivazione dell'uscita. Digitare OK per selezionare il tipo di uscita:
- 1) *bistabile:* l'uscita memorizza l'ultima condizione di stato (attivata o disattivata) e si modifica in caso di attivazione successiva;
  - 2) *impulsiva:* l'uscita si attiva (disattiva) per la durata dell' impulso programmato (v. DURATA USCITA).
- 4) DURATA USCITA:** è possibile programmare la durata dell'impulso di attivazione dell'uscita. Digitare OK e selezionare il tempo di durata dell'impulso (da 1 a 255 secondi).
- 5) MESSAGGIO COMANDO:** questo parametro permette di associare ad un comando bistabile due messaggi vocali relativi alle funzioni di "comando attivato" e "comando disattivato".
- 6) DESCRIZIONE COMANDO:** dopo aver digitato il tasto OK è possibile descrivere il comando selezionato;
- 7) FUNZIONE CLIP:** nel caso in cui l'uscita è programmata come comando, questo parametro consente di abilitare tale uscita alla funzione CLIP (attivazione tramite squillo a costo zero). Dopo aver digitato il tasto OK, selezionare 1) NO o 2) SI.

## 5.7 MODULI SU BUS

Dal menù principale, dopo aver digitato il tasto 7, si accede al sottomenù di programmazione dei moduli accessori su BUS (tastiere LCD, espansione ingressi/ uscite, moduli RF, alimentatori, inseritori, funzioni chiavi, zone tastiere, sirene, etc.). Digitare il tasto OK e selezionare il modulo accessorio che si intende programmare:

- 1) **ESPANSIONE INGRESSI** : è possibile collegare sul BUS un totale di max 7 moduli espansione ingressi. Digitare il tasto OK e impostare l'indirizzo (da 1 a 7) del modulo di espansione ingressi. Questa operazione consente alla centrale di abilitare il funzionamento delle zone collegate al modulo in questione. Affinchè sia possibile effettuare l'operazione descritta è necessario aver posizionato precedentemente i dip switch (1-2-3-4) posti sul modulo di espansione ingressi (fare riferimento al

Manuale del Modulo di espansione ingressi).

**2) MODULI RF (su banda 433 Mhz e 868 Mhz):** è possibile collegare sul BUS un totale di max 4 moduli espansione ingressi via radio. Digitare il tasto OK per accedere ai sottomenù di impostazione dell'indirizzo ABIL. MOD.RF, digitando 1, e di programmazione dei parametri PROGR. MOD. RF dei moduli di espansione RF, digitando 2.

Dal menù ABIL. MOD. RF. digitando OK si imposta l'indirizzo (da 1 a 4) del modulo di espansione ingressi via radio. Questa operazione consente alla centrale di abilitare il funzionamento delle zone radio memorizzate nel modulo in questione. Affinché sia possibile effettuare l'operazione descritta è necessario aver posizionato precedentemente i dip switch (1-2-3-4) posti sul modulo di espansione RF (fare riferimento al Manuale del Modulo di espansione RF).

Dal menù PROGR. MOD. RF. digitando OK e successivamente il numero (da 1 a 4) del relativo modulo RF è possibile programmare i parametri relativi a:

**1) Tipo ricevitore RF:** da questo menù digitare 1) MONODIREZIONALE (ricevitore monodirezionale) o 2) BIDIREZIONALE (ricevitore bidirezionale) per impostare il tipo di ricevitore.

**2) Tipo modulo RF:** è possibile programmare l'acquisizione di 8 o 16 rivelatori radio; digitare OK e selezionare con i tasti cursore 1 (8 zone) o 2 (16 zone). Premere OK per programmare.

**3) Zone modulo RF:** è possibile assegnare l'intervallo di zone via radio (es. dalla zona 17 alla 32 per il modulo programmato a 16 zone o dalla zona 17 alla 24 per il modulo programmato a 8 zone) che il modulo RF deve gestire. Digitare OK e selezionare con i tasti cursore 1 (8 zone) o 2 (16 zone). Dopo aver premuto OK, a seconda di come è stato programmato il modulo RF (a 8 zone o 16 zone) compaiono i seguenti 8 o 9 sottomenù relativi agli intervalli delle zone:

- 1) no zone;
- 2) ZN. 1-8 oppure ZN. 1-16;
- 3) ZN. 9 -16 oppure ZN. 9 -24;
- 4) ZN. 17-24 oppure ZN. 17-32;
- 5) ZN. 25 - 32 oppure ZN. 25 - 40;
- 6) ZN. 33 - 40 oppure ZN. 33 - 48;
- 7) ZN. 41 - 48 oppure ZN. 41-56
- 8) ZN. 49 - 56 oppure ZN. 49 - 64
- 9) ZN. 56 - 64.

Selezionare l'intervallo delle zone e premere OK per programmare.

**4) gestione sensori:** premere OK e successivamente digitare il numero del sensore da programmare (da 1 a 8 per il modulo RF 8 zone, da 1 a 16 per il modulo RF a 16 zone). Nel caso di trasmettitori bidirezionali è possibile dal menù **1) codice** digitare direttamente le cifre che identificano il sensore da programmare senza dover effettuare l'operazione di apprendimento. Nel caso di trasmettitori Monodirezionali, l'acquisizione del codice identificativo del sensore può avvenire solo tramite apprendimento, per cui i successivi menù sono:

- 1) apprendimento:** digitare OK. Si ha a disposizione circa 60 secondi per far acquisire il codice del sensore al modulo ricevitore RF (fare riferimento al manuale del modulo RF e al manuale del rivelatore). ***E' consigliabile effettuare l'operazione di apprendimento dei rivelatori in condizioni di ambiente libero da qualsiasi fonte di trasmissione RF per evitare che il modulo ricevitore acquisisca segnali non provenienti dai rivelatori che si intendono programmare;***
- 2) cancellazione:** digitare OK per cancellare il rivelatore acquisito dal modulo RF;
- 3) livello segnale:** digitare OK per visualizzare, tramite una barra - +, l'intensità del segnale ricevuto dal modulo RF trasmesso dal singolo rivelatore (in fase di installazione è consigliabile verificare che il valore segnato dalla barra sia **superiore o almeno uguale** al valore che indica l'intensità dei segnali di disturbo rilevati dal modulo RF). Fare riferimento al menù 8) relativo al livello RF.
- 4) test RF:** digitare OK e premere 2) SI per visualizzare a display (come "anomalia sistema")

la segnalazione di mancata sopravvivenza nel momento in cui si verifica oppure 1) NO per memorizzare la segnalazione in archivio.

- 5) verifica sensore:** da questo menù è possibile verificare il numero di zona con cui è stato acquisito il rivelatore radio. Digitare OK e attivare il rivelatore.
- 6) gestione radiocomandi monodirezionali:** il modulo RF monodirezionale è in grado di gestire fino a 8 radiocomandi (**il modulo RF mono gestisce come radiocomando il segnale trasmesso dal singolo tasto**). Digitare OK e selezionare il numero (da 1 a 8) del radiocomando che si intende programmare. Nel caso di radiocomando monodirezionale, appaiono i seguenti sottomenù:
- 1) apprendimento:** digitare OK e premere il tasto (rosso o nero) del radiocomando a cui si intende associare una funzione. Si hanno a disposizione 60 secondi per far acquisire il codice del tasto al modulo ricevitore RF (fare riferimento al manuale del modulo RF monodirezionale);
  - 2) cancellazione:** digitare OK per cancellare il radiocomando acquisito dal modulo RF;
  - 3) livello segnale:** digitare OK per visualizzare, tramite una barra - +, l'intensità del segnale ricevuto dal modulo RF trasmesso dal radiocomando (in fase di installazione è consigliabile verificare che il valore segnato dalla barra sia **superiore o almeno uguale** al valore che indica l'intensità dei segnali di disturbo rilevati dal modulo RF). Fare riferimento al menù 7 relativo al livello RF.
  - 4) funzione (radiocomando monodirezionale):** digitare OK. E' possibile associare al segnale trasmesso da uno dei tasti del radiocomando una delle seguenti funzioni:
    - 1) nessuna;**
    - 2) ins (1 - 8):** questa funzione abilita il radiocomando al solo inserimento di una o più aree. Digitare OK e premere l'area o le aree utilizzando i tasti da 1 a 8;
    - 3) dis (1 - 8):** questa funzione abilita il radiocomando al solo disinserimento di una o più aree. Digitare OK e premere l'area o le aree utilizzando i tasti da 1 a 8;
    - 4) i/d (1 - 8):** questa funzione abilita il radiocomando all'inserimento e al disinserimento di una o più aree. Digitare OK e premere l'area o le aree utilizzando i tasti da 1 a 8;
    - 5) comando (1 - 10):** questa funzione abilita il radiocomando all'attivazione di una uscita programmata come comando. Digitare OK e selezionare il numero dell'uscita comando da associare.
    - 6) antirapina:** questa funzione abilita il radiocomando alla funzione antirapina;
  - 5) sirena I/D:** qualora il radiocomando sia stato associato alle funzioni di inserimento e disinserimento è possibile attivare il relè sirena della scheda madre della centrale Amica 64 Plus. In tal caso, in Caso di inserimento tramite radiocomando il relè sirena si attiverà per la durata di un impulso (circa 1sec); in caso di disinserimento il relè sirena si attiverà per la durata di due impulsi (circa 2 sec.). Digitare OK e selezionare 1) NO o 2) SI. Premere OK per programmare.
  - 6) inserimento forzato:** per abilitare/disabilitare il radiocomando all'inserimento forzato in caso la/e zona/e, programmata/e come forzata, risulti aperta.
- 6) gestione radiocomandi bidirezionali:** digitare OK. Il modulo RF bidirezionale gestisce fino a 8 radiocomandi bidirezionali, ciascuno dotato di 4 tasti associabili ad una funzione. Nel caso di radiocomando bidirezionale appaiono i seguenti sottomenù:
- 1) codice:** digitare OK e inserire le cifre identificative del radiocomando da programmare senza che sia necessario effettuare l'operazione di apprendimento. Cancellando il codice tramite tasto CLR, si cancella il radiocomando programmato;
  - 2) apprendimento:** digitare OK e premere uno dei 4 tasti del radiocomando. Si hanno a disposizione 60 secondi per far acquisire il codice del radiocomando al modulo ricevitore RF (fare riferimento al manuale del modulo RF bidirezionale);
  - 3) livello segnale:** digitare OK per visualizzare, tramite una barra - +, l'intensità del segnale ricevuto dal modulo RF trasmesso dal radiocomando (in fase di installazione è consigliabile verificare che il valore segnato dalla barra sia **superiore o almeno uguale** al valore che indica l'intensità dei

segnali di disturbo rilevati dal modulo RF). Fare riferimento al menù 7 relativo al livello RF;

**4) tasti funzione:** digitare OK e successivamente selezionare un numero da 1 a 4, indicativo del tasto a cui associare una funzione. Successivamente appaiono i seguenti sottomenù:

**1) funzione:** digitare OK e associare una delle seguenti funzioni:

**1) nessuna;**

**2) ins (1 - 8):** questa funzione abilita il radiocomando al solo inserimento di una o più aree.

Digitare OK e premere l'area o le aree utilizzando i tasti da 1 a 8;

**3) dis (1 - 8):** questa funzione abilita il radiocomando al solo disinserimento di una o più aree.

Digitare OK e premere l'area o le aree utilizzando i tasti da 1 a 8;

**4) i/d (1 - 8):** questa funzione abilita il radiocomando all'inserimento e al disinserimento di una o più aree. Digitare OK e premere l'area o le aree utilizzando i tasti da 1 a 8;

**5) comando (1 - 10):** questa funzione abilita il radiocomando all'attivazione di una uscita programmata come comando. Digitare OK e selezionare il numero dell'uscita comando da associare;

**6) antirapina:** questa funzione abilita il radiocomando alla funzione antirapina. Digitare OK per programmare;

**7) interrogazione (1 - 8):** questa funzione abilita il radiocomando ad interrogare la centrale per conoscere lo stato (inserita o disinserita) di una o più aree (si faccia riferimento al Manuale Utente); digitare OK e selezionare (da 1 a 8) l'area o le aree da interrogare;

**3) inserimento forzato:** per abilitare/disabilitare il tasto, programmato per l'inserimento, ad effettuare l'operazione di inserimento in caso di zona/e aperta/e.

**7) verifica radiocomando:** da questo menù è possibile verificare il numero di memoria con cui è stato programmato il radiocomando. Digitare OK e attivare il tasto del radiocomando da verificare.

**8) livello RF:** digitare OK per visualizzare, tramite una barra - +, il livello di rumore RF presente nell'ambiente, captato dal modulo ricevitore (in fase di installazione è consigliabile verificare che tale valore sia il più basso possibile o che almeno sia **inferiore al valore che indica l'intensità dei segnali trasmessi dai singoli rivelatori o radiocomandi acquisiti**).

**9) segnale di accecamento:** da questo menù è possibile programmare il comportamento della centrale Amica 64 Plus in caso di rilevamento di una fonte di trasmissione potenzialmente in grado di accecare un rivelatore radio. Digitare OK e selezionare **1) SOLO ARCHIVIO** se si intende memorizzare nell'archivio storico la segnalazione di accecamento rilevata dal modulo RF (tale evento, per esempio in caso di tentativo di accecamento del modulo RF 1, in archivio sarà memorizzato come "accecamento mod. RF 1"), **2) MANOMISSIONE** se la centrale deve segnalare come allarme manomissione il tentativo di accecamento di un modulo RF.

Dopo aver selezionato la modalità di funzionamento premere OK per programmare.

**10) reset modulo RF:** digitare OK per cancellare tutti i parametri di programmazione del modulo RF selezionato.

**3) ALIMENTATORI:** è possibile collegare sul BUS un totale di max 4 moduli alimentatori. Digitare il tasto OK e impostare l'indirizzo (da 1 a 4) del modulo alimentatore per abilitarne il funzionamento. Affinché sia possibile effettuare l'operazione descritta è necessario aver posizionato precedentemente i dip switch (1-2-3-4) posti sul modulo alimentatore (fare riferimento al Manuale del Modulo Alimentatore).

**4) INSERITORI:** è possibile collegare sul BUS un totale di max 8 inseritori. Digitare il tasto OK e selezionare l'inseritore (da 1 a 8) da programmare (fare riferimento al Manuale del Modulo Inseritore). Per ogni inseritore è possibile programmare i parametri relativi a:

**1) led inseritore:** digitare OK per accedere alla programmazione del:

**1) led verde:** digitare OK per associare il led verde alle seguenti funzioni:

1) area (1-8): è possibile selezionare 1 delle 8 aree a disposizione. In caso di attivazione dell'area

programmata il led in questione si accende;

- 2) comando (1-10): è possibile associare il led in questione ad un'uscita comando. Per utilizzare questa funzione occorre programmare una chiave per "esecuzione comando" ;
- 3) anomalia sistema: è possibile associare il led in questione ad una qualsiasi anomalia del sistema (manomissione, assenza rete, avaria GSM etc.). In caso di guasto il led lampeggia;
- 4) allarme;
- 5) uscita (1- 38): per programmare il led a seguire lo stato di un'uscita. In questo modo, il led si si accende/spegne a seguito dell'attivazione/disattivazione dell'uscita associata;
- 6) non utilizzato.

**2) led rosso:** digitare OK per associare il led rosso alle seguenti funzioni:

- 1) area (1-8): è possibile selezionare 1 delle 8 aree a disposizione. In caso di attivazione dell'area programmata il led in questione si accende;
- 2) comando (1-10): è possibile associare il led in questione ad un'uscita comando. Per utilizzare questa funzione occorre programmare una chiave per "esecuzione comando" ;
- 3) anomalia sistema: è possibile associare il led in questione ad una qualsiasi anomalia del sistema (manomissione, assenza rete, avaria GSM etc.). In caso di guasto il led lampeggia;
- 4) allarme;
- 5) uscita (1- 38): per programmare il led a seguire lo stato di un'uscita. In questo modo, il led si si accende/spegne a seguito dell'attivazione/disattivazione dell'uscita associata;
- 6) non utilizzato.

**3) led giallo:** digitare OK per associare il led giallo alle seguenti funzioni:

- 1) area (1-8): è possibile selezionare 1 delle 8 aree a disposizione. In caso di attivazione dell'area programmata il led in questione si accende;
- 2) comando (1-10): è possibile associare il led in questione ad un'uscita comando. Per utilizzare questa funzione occorre programmare una chiave per "esecuzione comando" ;
- 3) anomalia sistema: è possibile associare il led in questione ad una qualsiasi anomalia del sistema (manomissione, assenza rete, avaria GSM etc.). In caso di guasto il led lampeggia;
- 4) allarme;
- 5) uscita (1- 38): per programmare il led a seguire lo stato di un'uscita. In questo modo, il led si si accende/spegne a seguito dell'attivazione/disattivazione dell'uscita associata;
- 6) non utilizzato.

**4) led arancio:** digitare OK per associare il led arancio alle seguenti funzioni:

- 1) area (1-8): è possibile selezionare 1 delle 8 aree a disposizione. In caso di attivazione dell'area programmata il led in questione si accende;
- 2) comando (1-10): è possibile associare il led in questione ad un'uscita comando. Per utilizzare questa funzione occorre programmare una chiave per "esecuzione comando" ;
- 3) anomalia sistema: è possibile associare il led in questione ad una qualsiasi anomalia del sistema (Manomissione, assenza rete, avaria GSM etc.). In caso di guasto il led lampeggia;
- 4) allarme;
- 5) uscita (1- 38): per programmare il led a seguire lo stato di un'uscita. In questo modo, il led si si accende/spegne a seguito dell'attivazione/disattivazione dell'uscita associata;
- 6) non utilizzato.

**2) messaggio guida vocale:** digitare OK per disabilitare 1) NO abilitare 2) SI i messaggi vocali di stato attraverso il modulo audio abbinato all'inseritore.

**5) FUNZIONI CHIAVI:** digitare il tasto OK e successivamente 1) SELEZIONE CHIAVE per accedere ai parametri di programmazione delle chiavi elettroniche e 2) VERIFICA CHIAVE per verificare la programmazione di una chiave:

**1) selezione chiave:** digitare il tasto OK e selezionare la chiave da programmare (da 1 a 24). Digitare la



descrizione relativa alla chiave da programmare (es. Pino) e premere OK per accedere ai sottomenù di programmazione relativamente a:

**1) programmazione chiave:** digitare OK. Si ha tempo circa 60 secondi per far acquisire il codice della chiave alla centrale. Inserire la chiave in un inseritore per la sua programmazione;

**2) cancellazione chiave:** digitare OK per cancellare la chiave selezionata;

**3) parametri chiave:** digitare OK e selezionare l'inseritore da associare alla chiave selezionata per programmare le funzioni eseguibili esclusivamente tramite l'inseritore associato. Si accede al sottomenù di programmazione relativamente a:

1) *tipo chiave:* selezionare la modalità di funzionamento della chiave tramite l'inseritore associato:

- 1) inserimento/ disinserimento;
- 2) solo inserimento;
- 3) esecuzione comando;
- 4) non utilizzato.

2) *aree chiave:* selezionare tra le 8 aree disponibili (fino ad un max di 4) le aree che potranno essere inserite/disinserite o tramite la chiave selezionata;

3) *parzializzazione da chiave:* è possibile disattivare 1) NO o attivare 2)SI la possibilità di parzializzare le aree associate alla chiave selezionata;

4) *inserimento forzato:* per abilitare/disabilitare la chiave all'inserimento forzato in caso la/e zona/e, programmata/e come forzata, risulti aperta;

5) *coercizione chiave:* è possibile programmare anche per una chiave elettronica la funzione, disponibile per i codici utente, di "doppio disinserimento". In caso di chiave programmata come "coercizione" all'atto del disinserimento delle aree associate occorre inserire per due volte consecutive nell'arco di tempo di 20 secondi la chiave nell'inseritore. Nel caso in cui l'area o le aree associate vengano disinserite tramite un solo inserimento della chiave nell'inseritore, la centrale Amica 64 Plus invia la segnalazione silenziosa di coercizione.



**4) chiave temporanea:** digitare OK e abilitare (SI) o disabilitare (NO) temporaneamente la chiave alle funzioni programmate.

**2) verifica chiave:** digitare il tasto OK e inserire la chiave nell'inseritore nei 60 secondi utili disponibili.

**6) ZONE TASTIERE:** su ogni tastiera LCD è presente un morsetto di zona. Per abilitare il funzionamento di tale zona è necessario selezionare l'indirizzo della tastiera LCD. Digitare OK e successivamente impostare l'indirizzo (da 1 a 7) della tastiera di cui si intende utilizzare il morsetto di zona.

**7) SIRENE AP:** è possibile collegare sul BUS massimo 4 sirene. Digitare il tasto OK e impostare l'indirizzo (da 1 a 4) della sirena installata per programmarne i parametri.

Affinché sia possibile effettuare l'operazione descritta è necessario aver posizionato precedentemente i due dip switch posti sulla scheda della sirena in maniera opportuna (fare riferimento al manuale della sirena). Per ogni sirena è, quindi, possibile programmare i parametri relativi a:

**1) selezione tono:** digitare il tasto OK per accedere ad una delle 8 possibili modalità di suono della sirena. La verifica del suono è ottenuta digitando e tenendo premuto il tasto  sulla tastiera della centrale Amica 64 Plus dopo aver selezionato, tramite i tasti   cursore, uno degli 8 toni possibili. Digitare OK per confermare.

**2) associazione aree:** questo parametro consente alla sirena di attivarsi tutte le volte che:

- va in allarme una delle zone associata alla/e aree programmata/e;
- si inserisce, tramite radiocomando o "chiave esterna" (vedi par. "Programmazione chiave" ), una delle aree programmate. Digitare il tasto OK e programmare l'area o le aree da associare, utilizzando i tasti da 1 a 8 della tastiera.

**NOTA:** la sirena **non si attiverà** se alla funzione **MODO/ID** è programmato **"nessuno"**!

**3) inserimento resta:** ricordiamo che questo tipo di inserimento fa sì che tutte le zone ritardate, associate a quell'area, diventino istantanee. L'inserimento resta è caratterizzato dal tasto 

pigiato dopo aver digitato il codice utente (o ARM) e l'area/e interessata/e (vedi manuale utente).

Digitando OK e selezionando 1) NO o 2) SI si permette alla sirena di attivarsi o no in questa modalità.

**4) modo I/D:** questa funzione permette di programmare la sirena in diverse modalità d'uso in caso di inserimento/ disinserimento tramite radiocomando o "chiave esterna". Digitare OK per programmare una delle seguenti modalità:

**1) nessuno:** in questa modalità la sirena non si attiverà mai;

**2) sirena:** programmando questa funzione la sirena si attiverà sia nel modo sonoro che in quello ottico (lampeggiando) per la durata di 1 impulso (circa 1 secondo) o 2 impulsi (circa 2 secondi) tutte le volte che rispettivamente si inserisca o disinserisca l'area/e interessata/e;

**3) solo lampeggiante:** come nella funzione "sirena" con la prerogativa, però che si attiverà solo il lampeggiante della sirena;

**4) tono I/D:** questa funzione consente alla sirena di comportarsi come nella programmazione "sirena" prima descritta, ma ad una sonorità più bassa e meno fastidiosa.

**NOTA:** in caso di zona/e aperta/e, durante l'inserimento dell'impianto tramite radiocomando o "chiave esterna", la sirena si attiverà per circa 2 secondi a seconda della modalità selezionata.

**8) ESPANSIONE USCITE (disponibile dalla versione firmware 4.0):** è possibile collegare sul BUS un totale di max 2 moduli espansione uscite.



Digitare il tasto OK e impostare l'indirizzo (da 1 a 2) del modulo di espansione uscite. Questa operazione consente alla centrale di abilitare il funzionamento delle uscite collegate al modulo in questione. Affinchè sia possibile effettuare l'operazione descritta è necessario aver posizionato precedentemente i dip switch (1-2-3-4) posti sul modulo di espansione ingressi (fare riferimento al Manuale del Modulo di espansione uscite).

**9) TAMPER TASTIERE:** è possibile abilitare/ disabilitare il tamper di ciascuna tastiera. Digitare OK e successivamente impostare l'indirizzo (da 1 a 7) della tastiera di cui si intende disabilitare il tamper.

## 5.8 MANUTENZIONE

Dal menù principale, dopo aver digitato il tasto 8, si accede al sottomenù relativo alla "manutenzione" della centrale Amica 64 Plus. Digitando il tasto OK è possibile accedere ai sottomenù relativi a:

**1) ARCHIVIO EVENTI:** digitare OK per accedere ai sottomenù di:

**1) verifica archivio:** digitare il tasto OK e utilizzare i tasti cursore   per scorrere in sequenza tutti gli eventi in memoria;

**2) cancellazione archivio:** digitare OK per cancellare tutti gli eventi memorizzati.

**2) ANOMALIE SISTEMA:** digitare OK per verificare eventuali guasti o anomalie del sistema (es. assenza rete, batteria scarica, avaria GSM etc.).

**3) MEMORIA ALLARMI:** digitare OK per verificare la memoria degli allarmi.

**4) DATA/ORA SISTEMA:** digitare OK per impostare la data e l'ora.

**5) TEST BUS:** digitare OK per verificare la corretta funzionalità del BUS relativamente a:

**1) tastiere:** digitare OK e selezionare l'indirizzo (da 1 a 7) della tastiera di cui si vuole verificare la qualità della comunicazione sul BUS con la centrale Amica 64 Plus. Il sistema visualizza un valore in percentuale che esprime l'efficienza della comunicazione (circa 100 interrogazioni al secondo tra centrale e modulo accessorio);

**2) espansione ingressi:** digitare OK e selezionare l'indirizzo (da 1 a 7) del modulo di espansione ingressi di cui si vuole verificare la qualità della comunicazione sul BUS con la centrale. Il sistema



visualizza un valore in percentuale che esprime l'efficienza della comunicazione (circa 100 interrogazioni al secondo tra centrale e modulo accessorio);

- 3) alimentatori:** digitare OK e selezionare l'indirizzo (da 1 a 4) del modulo alimentatore di cui si vuole verificare la qualità della comunicazione sul BUS con la centrale. Il sistema visualizza in percentuale un valore che esprime l'efficienza della comunicazione (circa 100 interrogazioni al secondo tra centrale e modulo accessorio);
- 4) inseritori:** digitare OK e selezionare l'indirizzo (da 1 a 8) dell'inseritore di cui si vuole verificare la qualità della comunicazione sul BUS con la centrale. Il sistema visualizza in percentuale un valore che esprime l'efficienza della comunicazione (circa 100 interrogazioni al secondo tra centrale e modulo accessorio);
- 5) moduli RF:** digitare OK e selezionare l'indirizzo (da 1 a 4) del modulo RF di cui si vuole verificare la qualità della comunicazione sul BUS con la centrale. Il sistema visualizza in percentuale un valore che esprime l'efficienza della comunicazione (circa 100 interrogazioni al secondo tra centrale e modulo Accessorio);
- 6) sirene AP:** digitare OK e selezionare l'indirizzo (da 1 a 4) della sirena di cui si vuole verificare la qualità della comunicazione sul BUS con la centrale. Il sistema visualizza in percentuale un valore che esprime l'efficienza della comunicazione (circa 100 interrogazioni al secondo tra centrale e modulo accessorio);
- 7) espansioni uscite (1-2):** digitare OK e selezionare l'indirizzo (da 1 a 2) dell'espansione uscite di cui si vuole verificare la qualità della comunicazione sul BUS con la centrale. Il sistema visualizza in percentuale un valore che esprime l'efficienza della comunicazione (circa 100 interrogazioni al secondo tra centrale e modulo accessorio);

**6) PROGRAMMATORE ORARIO:** digitare OK per accedere alle seguenti funzioni del programmatore:

**1) ON/OFF programma:** digitare OK per accedere ai programmi (da 1 a 8) per i quali si desidera attivare un programma;

**2) INS/MOD programma:** digitare OK per accedere ai programmi (da 1 a 8) per i quali si desidera dare una descrizione o eventualmente modificarli. Dopo aver identificato il programma è possibile, digitando OK, accedere alle seguenti funzioni dello stesso programma:

**1) orario 1:** digitare OK per associare al programma selezionato:

- 1) *modifica orario:* digitare Ok per modificare o impostare l'orario eventualmente associato al programma selezionato;
- 2) *attività:* digitare OK per selezionare le seguenti attività da associare al programma selezionato:
  - 1) nessuna;
  - 2) inserimento: digitare OK e selezionare le aree da inserire associate al programma selezionato;
  - 3) disinserimento: digitare OK e selezionare le aree da disinserire associate al programma selezionato;
  - 4) attivazione comando: digitare OK e attivare uno tra i 10 comandi da associare al programma selezionato;
  - 5) disattivazione comando: digitare OK e disattivare uno tra i 10 comandi da associare al programma selezionato;
  - 6) abilitazione codice: digitare OK e abilitare uno tra i 32 codici (max 3 per orario) da associare al programma selezionato;
  - 7) disabilitazione codice: digitare OK e disabilitare uno tra i 32 codici (max 3 per orario) da associare al programma selezionato;
  - 8) abilitazione chiavi: digitare OK e abilitare una tra le 24 chiavi (max 3 per orario) da associare al programma selezionato;
  - 9) disabilitazione chiavi: digitare OK e disabilitare una tra le 24 chiavi (max 3 per orario) da associare al programma selezionato.

3) *durata avviso straordinario:* digitare OK per programmare (da 0 a 30 minuti) il tempo a partire dal

quale la centrale avvisa che si sta per attivare un inserimento. Esempio: si vuole che l'inserimento automatico avvenga alle ore 20:30, e si imposta una durata di avviso straordinario di 10 minuti; a questo punto, l'ora che si deve impostare per l'inserimento automatico è 20:20. L'avviso consiste nel messaggio "IMP. STRAORD.?" che appare sul display della tastiera e nel beep ogni 3 secondi;

4) **tempo massimo di proroga del programma:** digitare OK e impostare da 1 a 3 le proroghe (da 60 minuti ciascuna e fino ad un massimo di 180 minuti);

5) **beep di avviso dell'attivazione di un programma:** digitare OK e premere 1) NO o 2) SI per disabilitare/ abilitare il beep della/e tastiera/e durante il tempo di "avviso dello straordinario".

2) **orario 2:** definizione dei parametri come da orario 1;

3) **orario 3:** definizione dei parametri come da orario 1;

4) **orario 4:** definizione dei parametri come da orario 1;

5) **giorni settimanali abilitati:** digitare OK ed abilitare i 7 giorni della settimana (utilizzando i tasti da 1 a 7), per i quali sono validi i parametri del programma selezionato.

6) **festività abilitate:** digitare OK e selezionare (da 1 a 16) i periodi di festività (vacanze) per i quali è annullato il programma selezionato.

7) **reset programma:** digitare OK per accedere al reset del programma selezionato.

3) **INS/MOD festività:** digitare OK per accedere ai periodi di festività per i quali si desidera assegnare una descrizione o eventualmente modificarli.

Dopo aver identificato il periodo digitare OK per accedere alle seguenti funzioni:

1) **data inizio:** impostare la data di inizio del periodo festivo;

2) **data fine:** impostare la data di fine del periodo festivo.

**NOTA:** Se la data di fine periodo di festività selezionato è inferiore alla data di inizio, il periodo selezionato è abilitato dalla data di inizio dell'anno in corso e termina alla data di fine dell'anno successivo.

**Esempio1:** Data inizio 12/04

                  Data fine 12/03

Il periodo di festività inizia il 12 aprile dell'anno in corso e termina il 12 marzo dell'anno successivo.

**Esempio2:** Data inizio 12/04

                  Data fine -----

Il periodo di festività inizia il 12 aprile dell'anno in corso e termina il 31 dicembre dell'anno in corso.

4) **ORA LEGALE:** digitare OK per accedere all'impostazione dell'ora legale.

5) **ORA SOLARE:** digitare Ok per accedere all'impostazione dell'ora solare.

6) **RESET PROGRAMMATORE:** digitare OK per accedere al reset di tutti i programmi.

7) **VERSIONE FIRMWARE:** digitare OK per visualizzare la versione firmware dell'Amica 64 Plus.

8) **PROGRAMMAZIONE PC:** per programmare la centrale tramite un PC ed un comune cavo RS232 (vedi software Programmatore Centrali. E' possibile scaricare la versione aggiornata del software dall'area riservata del ns sito [www.combivox.it](http://www.combivox.it)), occorre posizionarsi sulla tastiera LCD al menù 8) Programmaz. PC . Digitare OK e procedere con la programmazione da PC. Terminata la fase di programmazione, digitare sulla tastiera un tasto qualsiasi per uscire dal menù.

9) **FUNZIONI GSM:** digitare OK per verificare:

1) **livello segnale GSM;**

2) **credito residuo GSM;**

3) **scadenza SIM:** digitare OK e impostare il giorno e l'ora in cui scadrà la carta prepagata. E' consigliato impostare almeno 15 giorni prima della scadenza per essere avvertiti sia tramite un messaggio SMS (al numero telefonico della memoria 1) che tramite visualizzazione continua sul display della tastiera;

- 4) ora SMS Test:** digitare OK e impostare l'ora alla quale si desidera venga inviato un messaggio SMS di test ogni 30 giorni se non vi sono state chiamate dalla centrale. Questo messaggio SMS contiene sia informazioni relative al credito residuo che all'intensità del campo della rete GSM;
- 5) scadenza SIM automatica:** digitare OK e impostare il numero di mesi (da 0 a 15) per l'aggiornamento automatico della data di scadenza SIM. Ogni volta che la centrale verifica un incremento del credito, la data di scadenza SIM programmata (vedi p.to 3) viene automaticamente aggiornata, ed esattamente viene aggiornata alla data in cui è stato effettivamente accreditato l'importo della ricarica, incrementata del numero di mesi impostato;
- 6) esclusione GSM:** digitare OK per escludere/includere il modulo GSM. Nel caso in cui il modulo GSM sia stato escluso, sul display appare la dicitura "NO GSM" e, durante gli inserimenti della centrale, un breve messaggio ricorda all'utente l'avvenuta esclusione. Di default, il modulo è abilitato.

## 5.9 FUNZIONE RESET

Dal menù principale, dopo aver digitato il tasto 9, si accede al sottomenù relativo alla "reset" dei parametri della centrale e il conseguente ripristino ai valori di default. Digitare OK per accedere al reset dei seguenti parametri:

- 1) reset codici;
- 2) reset zone;
- 3) reset comunicatore;
- 4) reset messaggi SMS;
- 5) reset chiavi;
- 6) reset totale.

Nel caso in cui non sia possibile l'accesso alle funzioni di reset tramite la tastiera LCD, è comunque consentita la reinizializzazione della centrale ai valori di default pre-programmati tramite una procedura manuale. La procedura è la seguente (si veda la figura sottoriportata):

- scollegare l'alimentazione della centrale (rete e batteria);
- chiudere con un ponticello il morsetto di uscita U1 con il morsetto di zona Z1/Z9;
- collegare l'alimentazione;
- attendere qualche secondo e l'avvenuto reset è seguito da una sequenza di brevi lampeggi sul led giallo della scheda della centrale e da una sequenza di bip sulle tastiere collegate alla centrale;
- scollegare e ricollegare nuovamente l'alimentazione.

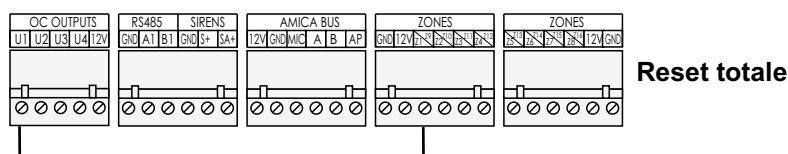

E' possibile ripristinare ai valori di default esclusivamente il codice master (**non il codice tecnico**) lasciando inalterata la programmazione effettuata di tutti gli altri parametri compresi i codici utente. In tal caso, chiudere con un ponticello il morsetto di uscita U2 (anziché U1) con il morsetto di zona Z1/Z9.

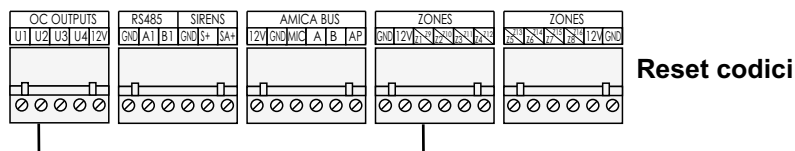

## 5.10 FINE PROGRAMMAZIONE

Dal menù principale, dopo aver digitato il tasto 0, si accede alla funzione di "Fine Programmazione"; digitare il tasto OK per terminare la programmazione.

## 6. TEST IMPIANTO

La Centrale Amica 64 Plus dispone della funzione “Test impianto”, accessibile mediante il codice relativo, con cui è possibile eseguire in modo semplice alcune verifiche di funzionamento del sistema ad impianto ultimato. Queste verifiche riguardano:

- le zone cablate e via radio;
- l'uscita sirena interna/esterna (sia l'uscita della centrale che quelle di eventuali alimentatori sul Bus);
- il comunicatore telefonico;
- il funzionamento generale (allarmi di zone in allarme e comunicatore) senza l'attivazione delle sirene.

Per attivare questa funzione, digitare OK sulla tastiera e inserire il codice di test impianto a 6 o a 4 cifre (default 123123 o 3123). Sul display della tastiera appare:

TEST IMPIANTO  
01) S

Questo messaggio indica che il sistema è in Test impianto e che la zona n. 1 risulta chiusa. Tutte le volte che il sensore relativo alla zona n. 1 viene attivato, sul display appare il messaggio:

TEST IMPIANTO  
01) N

Ad indicare che la zona n. 1 funziona regolarmente e vengono emesse contemporaneamente una sequenza di bip sulla tastiera.

Il test della zona in questione rimane in memoria fino a quando è attiva la funzione Test impianto. E' quindi possibile effettuare nello stesso modo il test di tutte le zone cablate.

Digitando i tasti cursore (▼) (▲) è possibile scorrere in successione tutte le zone collegate e verificare l'esito del test relativo.

Per verificare il funzionamento della sirena esterna e di quella interna, digitare il tasto (👉) (🔊).

Tutte le uscite sirena disponibili (scheda centrale oltre alle uscite di eventuali alimentatori collegati sul Bus) si attivano e rimangono attive per tutto il tempo in cui il tasto è premuto.

Per verificare il funzionamento del solo comunicatore, digitare il tasto (👉) (BYP): la centrale Amica 64 Plus invia il messaggio di allarme in fonìa relativo all'evento 1 al primo numero di telefono in memoria.

E' possibile verificare il funzionamento della centrale per quanto riguarda gli allarmi di zona e il comunicatore, senza attivare il funzionamento delle sirene: a tal proposito, in test impianto, inserire l'area/e programmate e attivare una o più zone: la centrale invierà le chiamate e gli SMS di allarme ai numeri programmati senza che il relè di sirena e l'eventuale/i sirena/e su BUS vengano attivate.

## 7. CARATTERISTICHE TECNICHE

### CENTRALE

<b>Tensione di alimentazione:</b>	220V - 35 VA
<b>Batteria alloggiabile:</b>	12V - 7 Ah, 12V - 12 Ah
<b>Corrente max disponibile ausiliari:</b>	2A
<b>Corrente di ricarica batteria:</b>	250 mA nominale (max 800 mA)
<b>Assorbimento a 12V (scheda centrale):</b>	200 mA
<b>Assorbimento Tastiere LCD (max 7):</b>	250 mA; 50mA (stand-by)
<b>Protezioni incorporate:</b>	limitatori di corrente e sovratensioni sugli ingressi
<b>Uscite di alimentazione disponibili:</b>	
- alimentazione 12V zone, BUS, sirene e uscite:	12V - 2A
<b>Fusibili:</b>	
- Protezione 12V alimentazione sirene e uscite:	T 2.5 A
- Protezione ricarica batteria:	T 4.0 A
- Protezione 12V alimentazione zone e BUS:	T 2.5 A
- Primario trasformatore di alimentazione 12V:	T 250 mA
<b>Ingressi su scheda centrale:</b>	8 (NC, NA, BIL, Doppio BIL), 16 con Triplo BIL
<b>Memorie telefoniche:</b> (numeri telefonici max 16 cifre)	9 associabili liberamente ai messaggi di allarme; 4 verso Centrale Operativa
<b>Messaggi vocali di allarme:</b>	
- messaggi evento:	8 da 6 secondi max cad.
- messaggio area:	8 da 2,5 secondi max cad.
- messaggio zona:	64 da 2,5 secondi max cad.
- messaggio dati utente:	1 da 12 secondi max .
<b>Messaggi vocali comando uscite:</b>	2 da 4 secondi max cad. per ogni telecomando
<b>Messaggi di testo SMS:</b>	64 di allarme + 7 relativi agli allarmi speciali
<b>Formato dati:</b>	Ademco Contact ID, Express, Surgard, Multilink
<b>Uscita sirena da interno:</b>	12 V 3A
<b>Uscita sirena da esterno (autoalimentata):</b>	12V
<b>Uscite programmabili:</b>	4 O.C. (max 100mA) utilizzabili come telecomando
<b>Alimentazione sensori:</b>	12V - corrente max 500 mA
<b>Codice Installatore (a 6 o 4 cifre):</b>	Programmabile (default 000000 o 0000)
<b>Codici utente:</b>	Programmabili (max 32) a tre livelli di autorità
<b>Condiz. ambientali di funzionamento:</b>	temperatura da -5°C a +60°C umidità da 20% a 80%
<b>Dimensioni Contenitore (L x H x P):</b>	322 x 375 x 94 mm
<b>Dimensioni Tastiera (L x H x P):</b>	138 x 155 x 34 mm
<b>Peso:</b>	2880gr.
<b>GSM:</b>	Modulo GSM DUAL BAND integrato

### MODULO DI ESPANSIONE INGRESSI FILARE

<b>Tensione di alimentazione:</b>	12 Vcc (11-14 Vcc)
<b>Assorbimento:</b>	80 mA max
<b>Ingressi :</b>	8 (NC, NA, BIL, Doppio BIL)
<b>Uscite:</b>	2 (1 a relè max 5 A, 1 O.C. max 100mA)
<b>Numero espansioni su BUS:</b>	max 7

### **MODULO DI ESPANSIONE USCITE FILARE**

Tensione di alimentazione:	12 Vcc (11-14 Vcc)
Assorbimento:	125 mA max
Uscite:	4 a relè (max 3 A), 4 O.C. (max 100mA)
Numero espansioni su BUS:	max 2

### **MODULO DI ESPANSIONE RADIO**

Tensione di alimentazione:	12 Vcc (11-14 Vcc)
Assorbimento:	75 mA max
Rivelatori e radiocomandi radio memorizzabili:	max 16 rivelatori radio e 8 radiocomandi
Uscite:	2 (1 a relè max 5 A, 1 O.C. max 100mA)
Numero espansioni su BUS:	max 4

### **MODULO ALIMENTAZIONE SUPPLEMENTARE**

Alimentazione ingresso:	16Vac 25 VA (tramite trasformatore)
Batteria backup	12 V / 7 Ah
Corrente max alim. morsettiere uscite	700 mA
Corrente max alim. morsettiere bus	500 mA
Uscite:	2 (1 O.C. max 100mA, 1 per sir. suppl. 12 V-700mA)
Numero moduli collegabili su BUS:	max 4

### **INSERITORE CHIAVE SU BUS**

Alimentazione ingresso:	12 Vcc (11-14 Vcc)
Assorbimento:	50 mA max
Numero inseritori collegabili su BUS:	max 8

### **INSERITORE DI PROSSIMITA' SU BUS**

Alimentazione ingresso:	12 Vcc (11-14 Vcc)
Assorbimento:	50 mA max
Numero inseritori collegabili su BUS:	max 8

### **SIRENA SU BUS**

Alimentazione ingresso:	13,8 Vcc (+/- 2 Vcc)
Assorbimento:	1,5 A max in allarme
Numero sirene collegabili su BUS:	max 4

***N.B.: il numero di inseritori max collegabili su BUS RS485, tra inseritori a chiave e/o inseritori di prossimità, è 8.***

## 8. TABELLE DI PROGRAMMAZIONE

### LOCALIZZAZIONE DELLE USCITE SUI MODULI BUS

USCITA 1, 2, 3, 4 (OC)	CENTRALE
USCITA 5 (relè) e 6 (OC)	ESPANSIONE FILARE INGRESSI (indirizzo 1) oppure MODULO RF (9-16/9-24)
USCITA 7 (relè) e 8 (OC)	ESPANSIONE FILARE INGRESSI (indirizzo 2) oppure MODULO RF (17-24/17-32)
USCITA 9 (relè) e 10 (OC)	ESPANSIONE FILARE INGRESSI (indirizzo 3) oppure MODULO RF (25-32/25-40)
USCITA 11 (relè) e 12 (OC)	ESPANSIONE FILARE INGRESSI (indirizzo 4) oppure MODULO RF (33-40/33-48)
USCITA 13 (relè) e 14 (OC)	ESPANSIONE FILARE INGRESSI (indirizzo 5) oppure MODULO RF (41-48/41-56)
USCITA 15 (relè) e 16 (OC)	ESPANSIONE FILARE INGRESSI (indirizzo 6) oppure MODULO RF (49-56/49-64)
USCITA 17 (relè) e 18 (OC)	ESPANSIONE FILARE INGRESSI (indirizzo 7) oppure MODULO RF (56-64)
USCITA 19 - 22 (OC)	ALIMENTATORE (indirizzo 1 - 2 - 3 - 4, una uscita per modulo)
USCITA 23 - 26 (relè)	ESPANSIONE FILARE USCITE (indirizzo 1) - ver. firmware 4.0
USCITA 27 - 30 (OC)	ESPANSIONE FILARE USCITE (indirizzo 1) - ver. firmware 4.0
USCITA 31 - 34 (relè)	ESPANSIONE FILARE USCITE (indirizzo 2) - ver. firmware 4.0
USCITA 35 - 38 (OC)	ESPANSIONE FILARE USCITE (indirizzo 2) - ver. firmware 4.0

### LEGENDA TASTI-FUNZIONE

	Tasti cursore "avanti - indietro" per scorrere nei menù
	Tasto "Ok" per accedere al menù successivo e per confermare la programmazione
	Tasto "Back" per tornare indietro nei menù
	Tasto "Clear" per cancellare
	Tasto "Rec" per registrare i messaggi vocali
	Tasto "Play" per ascoltare i messaggi vocali

### INDICAZIONI LUMINOSE

	Acceso fisso indica presenza rete elettrica. Lampeggiante indica anomalia della rete elettrica; il sistema è alimentato a batteria. Spento indica che il sistema è senza alimentazione.
	Lampeggiante indica una memoria di allarme
	Acceso fisso indica una o più zone aperte
	Acceso fisso indica una o più aree inserite
	Acceso fisso indica una o più escluse dal sistema



TASTI ALFANUMERICI

Tasto	Funzione	
	Maiuscola	Minuscola
1	spazio ! " # \$ % & ' ( ) * _ ^	
2	ABC2	abc2
3	DEF3	def3
4	GHI4	ghi4
5	JKL5	jkl5
6	MNO6	mno6
7	PQRS7	pqrs7
8	TUV8	tuv8
9	WXYZ9	wxyz9
*	Premendo questo tasto si passa da caratteri maiuscoli a minuscoli e viceversa	
0	+ , - . / : ; < = > ? @ 0	
#	Premendo questo tasto si passa da lettere a numeri e viceversa	

CODICI EVENTO PER FORMATO DATI  
ADEMCO CONTACT ID E COMBIVOX MULTILINK

TIPO EVENTO	CODICE
ALLARME ZONA 1...64	130
MANOMISSIONE ZONA 1...64	137
MANOMISSIONI GENERICHE	137
INSERIMENTI/ DISINSERIMENTI	400
TEST PERIODICO	602
BATTERIA SCARICA	302
ASSENZA RETE ELETTRICA	301
AVARIA GSM	140
ASSENZA LINEA PSTN	140
SIRENA	130
RAPINA	120
COERCIZIONE	120

# Dichiarazione di conformità CE

---

## DATI DEL DISPOSITIVO:

**Denominazione:** *Amica 64 Plus*  
**Tipo:** *centrale di allarme con trasmettitore telefonico*  
**Costruttore:** *COMBIVOX*  
**Indirizzo del  
Costruttore:**

## Dispositivo conforme alle direttive dell'Unione Europea:

- *R&TTE 1999/5/CE*
- *89/336/CEE*
- *73/23/CEE*
- *CEI 79-2 (Impianti antieffrazione, antintrusione, antifurto e antiaggressione  
Norme particolari per le apparecchiature)*

Al fine di soddisfare i requisiti essenziali della direttiva 99/55/CE il dispositivo è stato fabbricato nel rispetto delle seguenti normative:

- **GSM** (Spettro radio): *EN 301 511*
- **EMC** (Compatibilità elettromagnetica): *EN 301 489-1 e EN 301 489-7*
- **SAFETY** (Sicurezza Elettrica information technology): *EN 60950*