

CARATTERISTICHE TECNICHE SS-GNC

Tensione d'ingresso Alimentatore	da 11 a 14 Vcc
Assorbimento in riposo	30 mA
Carico massimo (assorbimento)	100 mA riple 1,5 mV
Batteria in tampone (a litio)	12 V. 700 mA
Modulo GSM professionale	Dual band GPRS
Autoaccensione e autoripristino	Assenza segnale
Quattro Ingressi: Allarme , Incendio , SOS , Assenza Rete	Configurabili 4 Posiz.
Quattro differenti messaggi Vocali	Registrabili x ingresso
Rubrica di 10 numeri telefonici	Associati ai 4 Ingressi
Quattro messaggi univoci	SMS
Avviso di credito residuo	SMS
Avviso mancanza alimentazione 13,8 Vcc	SMS
Quattro Uscite O.C. Teleattivazioni confermate	Attivabili da remoto
Uscita "FAULT" Modulo non registrato	Assenza segnale GSM
Blocco chiamate locale	Ingresso Chiave
Blocco chiamate remoto	Telefono Password
Interrogazione da remoto: Stato Impianto	Ascolto Ambientale
Avviso tramite SMS o squillo Variazione Stato	Telegestione Impianto
Attivazione O.C. Uscite Tramite Squilli o SMS	Cancello, Termosifoni
Interrogazione da remoto dello stato	ingressi non utilizzati
Chiamata locale come un cellulare telesoccorso	Vivavoce Ascolto Ambientale
Temperatura di Funzionamento	-20° + 70° C
Contenitore in materiale plastico ABS	Spessore 12/10
Dimensioni contenitore acciaio	B110XH80XP30 mm.
Peso	Peso 300 gr.

N.B. La Securvera al fine di migliorare il sistema, si riserva il diritto di apportare qualsiasi modifica, aggiornamento e adeguamento alle vigenti normative, senza alcun preavviso; si esclude qualsiasi pretesa di adeguamento da effettuare sui prodotti di serie precedenti. La Securvera declina ogni responsabilità per eventuali anomalie o guasti al sistema, agli accessori o all'impianto elettrico dovuti ad una non corretta installazione, nonché all'utilizzo di componenti dalle caratteristiche tecniche errate, batterie scadute o usurate. L'allarme è solo un deterrente contro chi provoca un'effrazione o lo scasso, al fine di evitare un furto. Questa Chiamata telefonica, chiama telefonicamente e da un messaggio di allarme preregistrato. Qualsiasi arbitraria modifica, oltre a causare danni irreparabili, fa decadere la garanzia. **I nostri prodotti sono garantiti a vita contro i difetti di fabbrica**, eccetto i materiali soggetti a logoramento come batterie (che hanno la garanzia di 24 mesi dalla data di acquisto), per la regolamentazione esatta attenersi al certificato di garanzia che accompagna il prodotto.

SECURVERA I.F.A. 00157 ROMA VIA MONTI TIBURTINI 510 A/1 TEL. FAX 0641759890

C.C.I.A.A. N° 5761 - REG. DITTE 25859 DEL 31-01-1972 - PARTITA IVA 06142341004
Sito <http://www.securvera.it> e-mail: securvera@securvera.it ASSISTENZA NON STOP CELLULARE 330288886

Antifurto, Antincendio, TV.C.C. controllo da LAN e GSM, Automazione cancelli, brevetti avventistici.



SS-GNC 300311

DAL 1969 Marchio registrato n. 00663069

GUIDA PRATICA

CHIAMATA DI ALLARME TRAMITE GSM GESTISCE 4 ALLARMI

CHIAMATA DI ALLARME DA GSM SS-GNC



Securvera ifa
Dir. 1999-5-CE
Made in Italy

SS-GNC combinatore telefonico **NANO** GSM, Controllo automatico dell'attività del modulo. Uscita "FAULT" per indicare la mancanza di segnale GSM. **Blocco delle chiamate** da remoto o in locale tramite ingresso dedicato. **Interrogazione da remoto** dello stato impianto allarme, o dell'apparato telegestito. Avviso con SMS o squillo di variazione stato impianto allarme o dell'apparato telegestito. Programmazione a sintesi vocale, tramite tastiera o da remoto tramite cellulare. **4 ingressi di allarme** con messaggio vocale personalizzabile da 20 sec. su ciascun ingresso. Rubrica di 10 numeri di telefono associabili ai 4 ingressi. 4 messaggi SMS di allarme. SMS di **credito residuo**. SMS per mancanza alimentazione principale. 4 uscite O.C. attivabili da remoto. Attivazione uscite tramite squilli di chiamata o SMS. Interrogazione da remoto dello stato degli ingressi non utilizzati per allarmi. **Ascolto ambientale**. Chiamata in vivavoce **Telesoccorso** o uso cellulare. Alimentazione principale 12Vdc. Batteria ricaricabile al litio 3.9V - 700 mA. (inclusa), in assenza di alimentazione autonomia 20 ore. Dimensioni (escluso antenna) B110XH80XP30 mm. Peso 300gr.

PERSONALIZZAZIONE SMS DI ALLARME PER I QUATTRO INGRESSI

INGRESSO 1	<input type="text"/>
INGRESSO 2	<input type="text"/>
INGRESSO 3	<input type="text"/>
INGRESSO 4	<input type="text"/>

PERSONALIZZAZIONE MESSAGGI VOCALI PER LE QUATTRO USCITE

<input type="text"/>
<input type="text"/>
<input type="text"/>
<input type="text"/>

PERSONALIZZAZIONE SMS PER IL MIO STATO IMPIANTO

<input type="text" value="1234"/>	<input type="text" value="STAT IMP"/>	<input type="text" value="ON"/>	<input type="text" value="OFF"/>	<input type="text" value="RING"/>	Esempio di Stato Impianto completo
<input type="text"/>	<input type="text" value="STAT IMP"/>	<input type="text"/>	<input type="text"/>	<input type="text"/>	Il nuovo Stato Impianto personale.

31

Manuale Tecnico di Programmazione

Norme generali di sicurezza



Sicurezza delle persone

LEGGERE LE ISTRUZIONI

Tutte le istruzioni per la sicurezza e per l'operatività devono essere lette prima che il prodotto sia messo in funzione.

CONSERVARE LE ISTRUZIONI

Le istruzioni per la sicurezza ed operative devono essere conservate per consultazioni future.

SEGUIRE LE ISTRUZIONI

Devono essere seguite tutte le istruzioni per l'operatività e per l'utilizzo del prodotto.

Sicurezza del prodotto

PRECAUZIONI PARTICOLARI

Rispettare tassativamente l'ordine delle istruzioni di installazione e collegamento descritte nel manuale.

Verificare le indicazioni riportate sulla targa di identificazione: esse devono corrispondere alla vostra rete elettrica di alimentazione ed al consumo elettrico.

RIPARAZIONI

Non tentare di riparare il prodotto da soli. Aprire o rimuovere il coperchio potrebbe esporre ad una tensione pericolosa.

Operazioni di installazione, messa in servizio e manutenzione

Solo persone qualificate devono operare nell'installazione, nell'eventuale ricerca guasti e, in generale, per qualunque tipo d'intervento sull'impianto o sul prodotto.

ATTENZIONE! Se l'apparecchiatura contiene batterie, queste possono costituire un rischio di scossa elettrica o di ustione dovuto all'elevata corrente di corto circuito. E' necessario attenersi alle seguenti precauzioni:

- Togliersi orologi, anelli, braccialetti o qualsiasi altro oggetto metallico
- Utilizzare oggetti con manici isolati
- Non appoggiare utensili o oggetti metallici sulle batterie
- Non tentare di modificare i cablaggi o i connettori delle batterie

Informazioni sull'ambiente

Note per lo smaltimento del prodotto valide per la Comunità Europea

Questo prodotto è stato progettato e assemblato con materiali e componenti di alta qualità che possono essere riciclati e riutilizzati.

Non smaltire il prodotto come rifiuto solido urbano ma smaltirlo negli appositi centri di raccolta.

E' possibile smaltire il prodotto direttamente dal distributore dietro l'acquisto di uno nuovo, equivalente a quello da smaltire.

Abbandonando il prodotto nell'ambiente si potrebbero creare gravi danni all'ambiente stesso.

Nel caso il prodotto contenga delle batterie è necessario rimuoverle prima di procedere allo smaltimento.

Queste ultime debbono essere smaltite separatamente in altri contenitori in quanto contenenti sostanze altamente tossiche.

Il simbolo rappresentato in figura rappresenta il bidone dei rifiuti urbani ed è tassativamente vietato riporre l'apparecchio in questi contenitori.

L'immissione sul mercato dopo il 1° luglio 2006 di prodotti non conformi al DLgs 151 del 25-07-05 (Direttiva RoHS RAEE) è amministrativamente sanzionato.

Smaltimento pile e batterie

Le pile e le batterie al piombo contengono sostanze nocive!

Alla fine del loro ciclo di vita non devono essere smaltite con i rifiuti comuni, ma devono essere consegnate ad un centro di riciclaggio e smaltimento dei rifiuti autorizzato.

Precauzioni particolari

Non posizionare in prossimità di liquidi oppure in un ambiente ad umidità eccessiva.

Non lasciare penetrare del liquido o corpi estranei all'interno dell'apparecchiatura.

Non ostruire le griglie di aerazione.

Non sottoporre all'esposizione dei raggi solari oppure in prossimità di fonti di calore.

1

Dichiarazione di conformità CE

DATI DEL DISPOSITIVO:

Denominazione: **SS-GNC Nano GSM**
 Tipo: **Chiamata di Allarme e Telesoccorso sistema GSM**
 Costruttore: **Securvera Italia**
 Indirizzo del Distributore: **Via Dei Durantini 320 Roma Distribuisce: Sbeco di Ghita Maria Sas V. Monti Tiburtini Roma**

Dispositivo conforme alle direttive dell'Unione Europea:

- R&TTE 1999/5/CE
- 89/336/CEE
- 73/23/CEE

Al fine di soddisfare i requisiti essenziali della direttiva 99/55/CE il dispositivo è stato fabbricato nel rispetto delle seguenti normative:

- GSM (Spettro radio); EN 301 511
- EMC (Compatibilità elettromagnetica); EN 301 489-1 e EN 301 489-7
- SAFETY (Sicurezza Elettrica information technology); EN 60950

Securvera di Orsini Carlo ifa
 in Tronky
Carlo Orsini

Roma 20 Gennaio 2010

PROMEMORIA CHIAMATE

POSIZIONE IN RUBRICA

1	<input type="text"/>
2	<input type="text"/>
3	<input type="text"/>
4	<input type="text"/>
5	<input type="text"/>
6	<input type="text"/>
7	<input type="text"/>
8	<input type="text"/>
9	<input type="text"/>
0	<input type="text"/>

N° TELEFONICO

<input type="text"/>
<input type="text"/>
<input type="text"/>
<input type="text"/>
<input type="text"/>
<input type="text"/>
<input type="text"/>
<input type="text"/>
<input type="text"/>
<input type="text"/>

MSG. VOCALE PER INGRESSI

<input type="text"/>	<input type="text"/>	<input type="text"/>	<input type="text"/>
<input type="text"/>	<input type="text"/>	<input type="text"/>	<input type="text"/>
<input type="text"/>	<input type="text"/>	<input type="text"/>	<input type="text"/>
<input type="text"/>	<input type="text"/>	<input type="text"/>	<input type="text"/>
<input type="text"/>	<input type="text"/>	<input type="text"/>	<input type="text"/>
<input type="text"/>	<input type="text"/>	<input type="text"/>	<input type="text"/>
<input type="text"/>	<input type="text"/>	<input type="text"/>	<input type="text"/>
<input type="text"/>	<input type="text"/>	<input type="text"/>	<input type="text"/>
<input type="text"/>	<input type="text"/>	<input type="text"/>	<input type="text"/>
<input type="text"/>	<input type="text"/>	<input type="text"/>	<input type="text"/>

SMS PER INGRESSI

<input type="text"/>	<input type="text"/>	<input type="text"/>	<input type="text"/>
<input type="text"/>	<input type="text"/>	<input type="text"/>	<input type="text"/>
<input type="text"/>	<input type="text"/>	<input type="text"/>	<input type="text"/>
<input type="text"/>	<input type="text"/>	<input type="text"/>	<input type="text"/>
<input type="text"/>	<input type="text"/>	<input type="text"/>	<input type="text"/>
<input type="text"/>	<input type="text"/>	<input type="text"/>	<input type="text"/>
<input type="text"/>	<input type="text"/>	<input type="text"/>	<input type="text"/>
<input type="text"/>	<input type="text"/>	<input type="text"/>	<input type="text"/>
<input type="text"/>	<input type="text"/>	<input type="text"/>	<input type="text"/>
<input type="text"/>	<input type="text"/>	<input type="text"/>	<input type="text"/>

USCITE

<input type="text"/>	<input type="text"/>	<input type="text"/>	<input type="text"/>
<input type="text"/>	<input type="text"/>	<input type="text"/>	<input type="text"/>
<input type="text"/>	<input type="text"/>	<input type="text"/>	<input type="text"/>
<input type="text"/>	<input type="text"/>	<input type="text"/>	<input type="text"/>
<input type="text"/>	<input type="text"/>	<input type="text"/>	<input type="text"/>
<input type="text"/>	<input type="text"/>	<input type="text"/>	<input type="text"/>
<input type="text"/>	<input type="text"/>	<input type="text"/>	<input type="text"/>
<input type="text"/>	<input type="text"/>	<input type="text"/>	<input type="text"/>
<input type="text"/>	<input type="text"/>	<input type="text"/>	<input type="text"/>
<input type="text"/>	<input type="text"/>	<input type="text"/>	<input type="text"/>

MESSAGGIO VOCALE ING. 1

<input type="text"/>

MESSAGGIO VOCALE ING. 2

<input type="text"/>

MESSAGGIO VOCALE ING. 3

<input type="text"/>

MESSAGGIO VOCALE ING. 4

<input type="text"/>

BLOCCO DI UN CICLO DI CHIAMATA

E' POSSIBILE BLOCCARE L'ESECUZIONE DELLE CHIAMATE A TUTTI GLI UTENTI NEI SEGUENTI MODI :

- CON UNA VARIAZIONE DI STATO DELL 'INGRESSO LOCK (BLOCCO / STATO IMPIANTO) DEL DISPOSITIVO;
- IN LOCALE, DIGITANDO IL CODICE DI ACCESSO SULLA TASTIERA DI NANO GSM;
- DA REMOTO, DIGITANDO IL CODICE DI ACCESSO DURANTE LA RIPRODUZIONE DEL MESSAGGIO VOCALE DI ALLARME;

SE, INVECE, NON SI DESIDERA PIU' RICEVERE CHIAMATE AL PROPRIO NUMERO (SENZA, PERO' BLOCCARE IL COMBINATORE), E' SUFFICIENTE DIGITARE # OPPURE * SULLA TASTIERA DEL TELEFONO DURANTE LA RIPETIZIONE DEL MESSAGGIO VOCALE.

EFFETTUARE UNA CHIAMATA TELEFONICA DALLA TASTIERA DI NANO GSM

E' possibile utilizzare il dispositivo per effettuare delle **CHIAMATE TELEFONICHE**, come un comune telefono cellulare. Questa funzione può essere utile per conoscere ad es. il credito residuo, chiamando il numero del gestore telefonico della SIM utilizzata.

N.B. Per effettuare delle CHIAMATE TELEFONICHE e necessario installare il MICROFONO ESTERNO.

Per effettuare una **CHIAMATA TELEFONICA** procedere nel seguente modo:

Quando il dispositivo è in stand by, digitare sulla tastiera il **CODICE ACCESSO** del combinatore (1234 se non è stato modificato il codice di fabbrica oppure il proprio codice personale);

■ **NANO GSM** di seguito dirà



Digitare il **NUMERO TELEFONICO** che si desidera chiamare, quindi premere il tasto



IMPORTANTE : per terminare la chiamata premere il tasto



INSERIRE LA **SIM PRIVA DI CODICE PIN** NELL'APPOSITO SLOT,COME IN FIGURA, QUINDI DARE ALIMENTAZIONE 12V



DESCRIZIONE MORSETTIERA

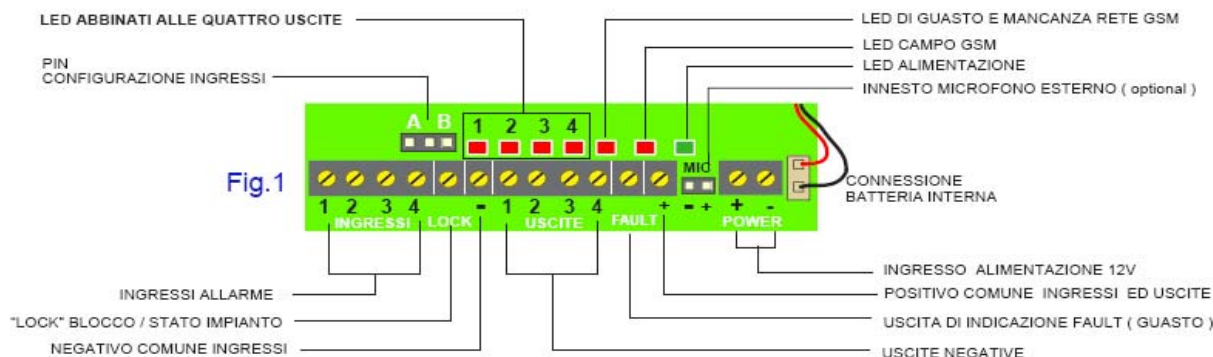

FUNZIONE DEI LED

I LED delle USCITE sono accesi se l'uscita corrispondente è ATTIVA.

Il LED DI GUASTO è ACCESO se il sistema non è registrato alla rete GSM, in questa condizioni NON POTRANNO ESSERE EFFETTUATE CHIAMATE.
Verificare se la SIM è correttamente inserita - presenza del PIN di blocco - Credito esaurito.

Il LED di GUASTO è LAMPEGGIANTE quando l'ora di sistema non è impostata.

Il LED GSM è LAMPEGGIANTE nella condizione di standby se c'è linea GSM.

Il LED GSM è ACCESO durante l'esecuzione di un ciclo di chiamata o durante il MENU' VOCALE.

I LED VERDE è acceso in presenza di Alimentazione 12V. esterna.

Con la sola alimentazione della batteria interna, tutti i led risultano spenti ad eccezione di quello presenza campo GSM.

Configurazione INGRESSI

Di default gli **INGRESSI** sono configurati come **NEGATIVO A DARE**, ovvero il sistema effettua un **CICLO DI CHIAMATE** quando viene rilevato un **NEGATIVO** su uno degli ingressi.

E' possibile configurare gli ingressi anche come:

- NEGATIVO A MANCARE
- POSITIVO A DARE
- POSITIVO A MANCARE

Per eseguire queste configurazioni si devono effettuare due impostazioni: una di tipo "HARDWARE", inserendo il "ponticello" sui Pin A o B (vedi fig.1) ed una di tipo "SOFTWARE" ossia premere contemporaneamente due tasti (vedi tabella sottostante) dopodiché si alimenta l'apparato.

L'avvenuta configurazione viene confermata dal lampeggio del LED 1 o 2 per tre secondi.

MODALITA' INGRESSI	TOGLIERE L'ALIMENTAZIONE ED INSERIRE IL PONTICELLO IN A o B	E DI SEGUITO TENERE PREMUTI CONTEMPORANEAMENTE I DUE TASTI CORRISPETTIVI E DARE ALIMENTAZIONE
NEGATIVO A DARE		 
NEGATIVO A MANCARE		 
POSITIVO A DARE		 
POSITIVO A MANCARE		 

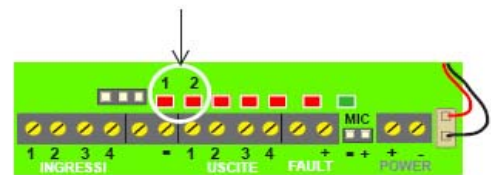

Fig.2

5

AVVISO SCADENZA SIM

L' SMS VIENE INVIATO AL NUMERO DELL'AMMINISTRATORE IL GIORNO DELLA SCADENZA ALLE ORE 12 CON IL TESTO:

"ATTENZIONE!! SIM PROSSIMA ALLA SCADENZA. EFFETTUARE RICARICA PER RINNOVARE VALIDITA'"

N.B.
E' NECESSARIO AGGIORNARE LA DATA DI SCADENZA AD OGNI RICARICA DEL CREDITO DELLA SIM.

E' possibile impostare l'invio di un SMS per informarci che la SIM utilizzata (in caso di contratto prepagato) è prossima alla data di scadenza e che è necessario effettuare una ricarica per rinnovare la validità.

■ Se si vuole impostare questa funzione con una scadenza al giorno 23 giugno:

■ L' SMS da inviare sarà

■ Per disattivare questa funzionalità

■ L' SMS da inviare sarà

RIEPILOGO CONFIGURAZIONE DEL SISTEMA

E' possibile conoscere la configurazione del dispositivo inviando un SMS:

■ L' SMS da inviare sarà

Ad esempio, inviando al n° 333.444555 tale messaggio, NANO GSM risponderà con un SMS analogo a quello mostrato qui in basso:

Scad.SIM 21/12
SMS Status h.12
Memoria ev.OFF
OUT in PULSE:1
IN che attivano OUT4: 24
t.On OUT4: 1 m
t.Rit IN4: 10 s
SMS per ON su IN: 3
SMS per OFF su IN: -

La scadenza della SIM è impostata al: 21 dicembre. (pag. 28)
Invio automatico di un SMS di Status alle ore: 12 (pag. 22)
Memoria eventi disattiva (pag. 24)
Uscita configurata come impulsiva: n° 1 (pag. 21)
Ingressi che attivano l'uscita 4: n° 2 e 4 (pag. 25)
Durata attivazione dell'uscita 4: 1 minuto (pag. 25)
Tempo di ritardo all'ingresso 4: 10 secondi (pag. 25)
SMS di Status quando si attiva l'ingresso: n° 3 (pag. 23)
SMS di Status quando di disattiva l'ingresso: - (pag. 23)

INTERROGAZIONE CREDITO RESIDUO

E' possibile conoscere il **CREDITO RESIDUO** della SIM utilizzata (in caso di contratto prepagato) inviando un SMS al numero di telefono relativo alla SIM inserita nel combinatore.

■ L' **SMS** da inviare sarà

■ Inviando dal numero 333.444555 un SMS con il testo

■ L' **SMS** da inviare sarà

■ Verrà restituito un SMS di CREDITO RESIDUO al numero 333.444555.

E' possibile richiedere un SMS di CREDITO RESIDUO a seguito di un CICLO DI CHIAMATA, generato dall'attivazione di un ingresso di allarme, inserendo nel testo dell'SMS il parametro ON. L'SMS sarà inviato al numero dell'amministratore.

■ L' **SMS** da inviare sarà

■ Per disattivare questa funzione,

■ L' **SMS** da inviare sarà

In alternativa è possibile conoscere il CREDITO RESIDUO, effettuando una chiamata in vivavoce all'apposito numero telefonico del proprio provider.

N.B.
QUESTA OPERAZIONE PUO' RICHIEDERE DIVERSI MINUTI, IN FUNZIONE DEI TEMPI DI RISPOSTA DEL PROVIDER TELEFONICO.

AGGIORNARE L'OROLOGIO TRAMITE SMS

Il sistema dispone di un orologio interno che normalmente si aggiorna automaticamente dopo pochi minuti dall'accensione dell'apparecchio. Se ciò non accade (condizione indicata dal lampeggio del LED DI GUASTO) o se l'ora acquisita non è valida,

■ E' possibile IMPOSTARE L'ORA:

■ L' **SMS** da inviare sarà

27

Connessioni delle USCITE

Il sistema dispone di 4 USCITE negative, controllabili da remoto, per gestire eventuali dispositivi elettrici.

Queste USCITE sono OPEN COLLECTOR, ossia rilasciano un negativo quando vengono attivate. Il carico da controllare deve essere connesso tra una delle USCITE ed il Positivo (+) in comune. (Fig. 3)

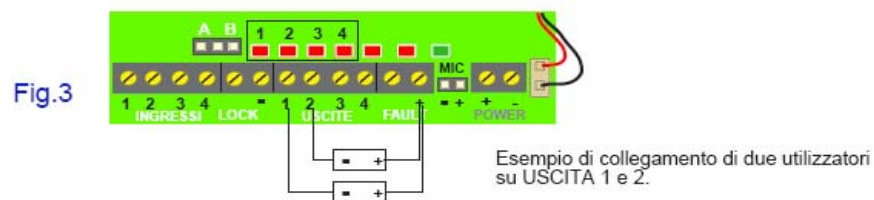

La corrente TOTALE per TUTTE le USCITE è di max. 150 mA, quindi se verrà utilizzata una sola USCITA sarà possibile richiedere fino a 150 mA altrimenti utilizzandone ad esempio 3 avremo un massimo di 50 mA..
Per controllare carichi con maggiore potenza è possibile utilizzare dei relè o "power card" fornibili su richiesta.

ATTENZIONE!! NON UTILIZZARE COME "POSITIVO DEL CARICO" il "POSITIVO DI ALIMENTAZIONE", in quanto in caso di CORTO CIRCUITO verrebbe danneggiato NANO GSM. Collegare obbligatoriamente i carichi come in Fig. 3 in quanto le quattro uscite ed il positivo sono protetti da componenti in grado di salvaguardare il dispositivo da eventuali sovraccarichi e/o cortocircuiti momentanei.

Connessione della BATTERIA INTERNA

Il sistema dispone di una BATTERIA INTERNA ricaricabile, che garantisce il funzionamento in caso di mancanza dell'alimentazione principale



Connessione del MICROFONO ESTERNO

Il dispositivo permette la connessione di un **MICROFONO ESTERNO** per effettuare l' **ASCOLTO AMBIENTALE** e le chiamate telefoniche in viva voce. SS-MMA

Connettere il MICROFONO AMBIENTALE, fornibile su richiesta, al connettore 'MIC IN' rispettando la polarità. Fig.1 Filo rosso +

RESET DELL' APPARECCHIO

Per effettuare il RESET del sistema seguire le seguenti operazioni:

- Togliere l'**ALIMENTAZIONE PRINCIPALE** e **DISCONNETTERE** la **BATTERIA INTERNA**;
- **Tenendo premuti i tasti "1" e "3"** dare l'**ALIMENTAZIONE PRINCIPALE** e rilasciare i tasti dopo circa 2 secondi.

Il RESET cancella tutte le configurazioni presenti e riporta i parametri ai valori di default ad eccezione dei messaggi vocali registrati.

Specifiche tecniche

Alimentazione: 12Vdc + -20%

Consumo:

- In stand-by: 100mA
- In trasmissione: 250 ÷ 500 mA in funzione della qualità del segnale GSM
- In programmazione: 80mA

Temperatura di funzionamento: 0 ÷ 50 °C

7

GESTIONE USCITE MEDIANTE SMS

E' possibile **ATTIVARE** o **DISATTIVARE** una **USCITA** mediante l'invio di un SMS al numero telefonico relativo alla SIM inserita nel combinatore.

SE L'USCITA E' CONFIGURATA COME IMPULSIVA, ACCENDENDOLA (ON), ESSA RESTERA' ATTIVA PER 4 SECONDI PER POI TORNARE A RIPOSO.

■ L'**SMS** da inviare sarà:

■ Se, ad esempio, si desidera **ACCENDERE l'USCITA 2**

■ L'**SMS** da inviare sarà:

■ Se, invece, si desidera **SPEGNERE l'USCITA 3**

■ L'**SMS** da inviare sarà:

Se si desidera, dopo aver modificato lo **STATO** di una **USCITA**, ricevere un SMS di STATUS, aggiungere all'SMS il parametro **STA**.

■ Se si desidera **ACCENDERE l'USCITA 4**, e ricevere l'SMS DI STATUS,

■ L'**SMS** da inviare sarà:

ATTIVARE UNA USCITA SUBORDINATA AD INGRESSI

- E' possibile subordinare l'USCITA 4 all'attivazione di uno o più ingressi.
- E' possibile far attivare l'USCITA 4 per un tempo impostabile.
- E' possibile impostare un ritardo di attivazione per l'INGRESSO 4.

Queste funzioni possono essere attivate singolarmente o combinate fra loro, permettendo di ottenere diverse funzionalità.

N.B.
PER INTERRUPERE IL TEMPO DI RITARDO DELL'INGRESSO 4 O RESETTARE L'USCITA 4, E' SUFFICIENTE DIGITARE IL CODICE DI ACCESSO SULLA TASTIERA OPPURE CAMBIARE LO STATO DELL'INGRESSO DI BLOCCO (LOCK)

N.B.
IL TEMPO DI RITARDO SULL'INGRESSO 4 E' MISURATO IN SECONDI CON VALORI COMPRESI TRA 1 A 99.
IL TEMPO DI ATTIVAZIONE DELL'USCITA 4 E' MISURATO IN MINUTI CON VALORI COMPRESI TRA 1 E 99.

■ Se si desidera attivare l'uscita 4 tramite gli ingressi 2 o 3

■ L' SMS da inviare sarà

1234#ATTIV 23

■ Se si desidera attivare per 15 minuti l'uscita 4 mediante SMS, menù vocale o mediante squillo:

■ L' SMS da inviare sarà

1234#ATTIV ON 15

■ Se si desidera che in caso di attivazione dell' INGRESSO 4, le funzioni assegnate a tale ingresso (invio SMS o chiamata vocale), vengano effettuate con un ritardo di 30 secondi.

■ L' SMS da inviare sarà

1234#ATTIV RIT 30

■ Se si desidera che in caso di attivazione degli INGRESSI 2 o 4, l'USCITA 4 rimanga ATTIVA per 15 minuti :

■ L' SMS da inviare sarà

1234#ATTIV 24 ON 15

■ Se si desidera che l'USCITA 4 si attivi immediatamente per 15 min., qualora venga attivato l'ingresso 2, o che si accenda per 15 min. dopo 40 sec. che è stato attivato l'ingresso 4:

■ L' SMS da inviare sarà

1234#ATTIV 24 ON 15 RIT 40

■ Se si desidera ripristinare le condizioni iniziali:

■ L' SMS da inviare sarà

1234#ATTIV

25

COME ENTRARE IN PROGRAMMAZIONE

PER EFFETTUARE LE OPERAZIONI DI CONFIGURAZIONE E CONSULTAZIONE, IL **NANO GSM** DISPONE DI UN MENÙ INTERATTIVO A SINTESI VOCALE. E' POSSIBILE ACCEDERE AL MENU SIA IN LOCALE, TRAMITE TASTIERA INTEGRATA, CHE DA REMOTO, CHIAMANDO CON UN TELEFONO A TONI IL NUMERO DELLA SIM INSERITA ALL'INTERNO DI **NANO GSM**.

PER ACCEDERE AL MENÙ DA TASTIERA: premere per 5 secondi il tasto 

Verrà richiesto il CODICE ACCESSO con il messaggio:



"CODICE ACCESSO"

Digitare il CODICE ACCESSO (di default **1234**) di seguito la sintesi vocale elencherà il **MENU** di NANO GSM.

PER USCIRE DAL MENU: premere per 2 secondi il tasto 

MENU'

① **GESTIONE USCITE - STATO INGRESSI**

② **SETUP**

- GESTIONE RUBRICA
- CICLI DI CHIAMATA
- RIPETIZIONE MESSAGGIO
- ASCOLTO MESSAGGIO
- REGISTRAZIONE MESSAGGIO

③ **CAMBIO CODICE**

④ **LIVELLO SEGNALE**

⑤ **ASCOLTO AMBIENTALE**

⑥ **ASCOLTO AMBIENTALE + VIVA VOCE**

⑨ **STATO IMPIANTO**

9

IL SISTEMA PUÒ MEMORIZZARE LA DATA E L'ORA IN CUI SONO AVVENUTI UNA SERIE DI EVENTI, PERMETTENDONE UNA SUCCESSIVA INTERROGAZIONE. VENGONO MEMORIZZATI GLI ULTIMI 32 EVENTI.

GESTIONE MEMORIA EVENTI

GLI EVENTI CHE VENGONO CONSIDERATI SONO:

- ATTIVAZIONI DEGLI INGRESSI 1, 2, 3 e 4;
- VARIAZIONE DELL'INGRESSO DI BLOCCO/STATO IMPIANTO;
- ACCENSIONE DELL'APPARECCHIO;
- MODIFICA DELLA CONFIGURAZIONE DELLA RUBRICA;

ATTIVAZIONE / DISATTIVAZIONE MEMORIA EVENTI

 Se si desidera ATTIVARE la memorizzazione degli eventi

 L' SMS da inviare sarà

 Se si desidera DISATTIVARE la memorizzazione degli eventi

 L' SMS da inviare sarà

LETTURA MEMORIA EVENTI

 Se si desidera effettuare la lettura degli ultimi 10 EVENTI:

 L' SMS da inviare sarà

Verrà ricevuto un SMS con gli ultimi 10 EVENTI

 Se si desidera effettuare la lettura di TUTTI gli EVENTI di un particolare giorno del mese:

 L' SMS da inviare sarà

Verrà ricevuto un SMS con gli eventi del giorno 23 giugno

 Se si desidera effettuare la lettura di TUTTI gli EVENTI in memoria:

 L' SMS da inviare sarà

PER LEGGERE LA MEMORIA EVENTI INVIARE UN SMS DI RICHIESTA. IL SISTEMA RISponderà AL NUMERO DEL RICHIEDENTE CON UN SMS CONTENENTE L'ELENCO DEGLI EVENTI IN MEMORIA, IN ORDINE CRONOLOGICO PARTENDO DAL PIU' RECENTE. E' POSSIBILE RICHIEDERE L'INVIO DEGLI ULTIMI 10 EVENTI, DEGLI EVENTI DI UN DETERMINATO GIORNO, O DI TUTTI GLI EVENTI IN MEMORIA.

GESTIONE EVENTI SUGLI INGRESSI

E' POSSIBILE INVIARE UN SMS DI STATUS QUANDO UN INGRESSO DIVENTA ON, OFF O A SEGUITO DI UNA VARIAZIONE DI STATO.

IL TESTO INSERITO FRA PARENTESI QUADRE [...] CONTIENE I PARAMETRI OPZIONALI [ON] [OFF] SONO I PARAMETRI CHE INDICANO LE OPERAZIONI CHE SI VUOLE CONFIGURARE.

N.B.
L' SMS INVIATO E' L' SMS DI STATUS. GLI SMS O GLI SQUILLI VERRANNO INVIATI AL NUMERO TELEFONICO DELL'AMMINISTRATORE.

N.B.
PER INDICARE L'EVENTO CHE HA GENERATO L'INVIO DELL'SMS DI STATUS, VERRA' ANTEPOSTO IL SIMBOLO * ALL'INGRESSO CHE LO HA GENERATO.

SE AD ES. L'INGRESSO 1 DIVENTA ON, ED È STATO CONFIGURATO L'INVIO DELL'SMS DI STATUS QUANDO L'INGRESSO 1 DIVENTA ON:

VERRÀ RICEVUTO UN SMS DI STATUS COME IN FIGURA A FIANCO:

Per effettuare queste configurazioni occorre inviare al numero telefonico relativo alla SIM inserita nel combinatore un SMS:

■ L' SMS da inviare sarà (CODICE) STA IN (INGRESSO) [ON] [OFF]

■ SE SI DESIDERA RICEVERE UN SMS DI STATUS QUANDO L' INGRESSO 1 DIVENTA "ON",

■ L' SMS da inviare sarà 1234 STA IN 1 ON

■ SE SI DESIDERA RICEVERE UN SMS DI STATUS QUANDO L' INGRESSO 2 DIVENTA "OFF",

■ L' SMS da inviare sarà 1234 STA IN 2 OFF

■ SE SI DESIDERA RICEVERE UN SMS DI STATUS QUANDO L' INGRESSO 3 VARIA IL SUO STATO.

■ L' SMS da inviare sarà 1234 STA IN 3 ON OFF

■ SE SI VUOLE ANNULLARE L'INVIO DELL' " SMS DI STATUS" (PRECEDENTEMENTE CONFIGURATO) ASSOCIATO ALL' INGRESSO 4 .

■ L' SMS da inviare sarà 1234 STA IN 4

*IN 1 > ON
IN 2 > Off
IN 3 > Off
IN 4 > Off
ST. ALLARME > ON
OUT 1 > ON
OUT 2 > Off
OUT 3 > Off
OUT 4 > Off
Segnale 5
Aliment. OK
Op. vodafone it
Scad. SIM

INGRESSO 1 APERTO (Evento che ha generato l'invio dell'SMS di STATUS)

IMPIANTO ACCESO
USCITA 1 ACCESA

SEGNALE BUONO
ALIMENTAZIONE PRESENTE
OPERATORE VODAFONE

GESTIONE USCITE e STATO INGRESSI

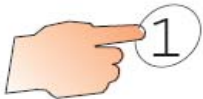



GESTIONE USCITE

E' POSSIBILE ATTIVARE O DISATTIVARE LE USCITE DEL COMBINATORE E CONTROLLARE LO STATO DEGLI INGRESSI NON UTILIZZATI PER ALLARMI. IL COMBINATORE ELENCHERA IN SEQUENZA LE USCITE CON IL RELATIVO STATO.

ESEMPIO : SE L' USCITA 1 E' ATTIVA E LE USCITE 2/3/4 SONO DISATTIVE.

■ NANO GSM di seguito dirà  USCITA 1: **ACCESA**
USCITA 2: SPENTA - USCITA 3: SPENTA - USCITA4: SPENTA -

■ PER ATTIVARE UNA USCITA PREMERE IL TASTO RELATIVO ALL'USCITA.

■ NANO GSM di seguito dirà  USCITA (x) **ACCESA**

■ PER DISATTIVARE UNA USCITA PREMERE IL TASTO RELATIVO ALL'USCITA.

■ NANO GSM di seguito dirà  USCITA (x) **SPENTA**



STATO INGRESSI

PREMENDO IL TASTO 0 :

■ NANO GSM di seguito dirà  INGRESSO (x) : ON oppure OFF

ESEMPIO : SE L'INGRESSO 2 E' ATTIVO E GLI INGRESSI 1/3/4 SONO DISATTIVI

■ NANO GSM di seguito dirà  INGRESSO 1: OFF
INGRESSO 2: **ON** - INGRESSO 3: OFF - INGRESSO 4: OFF -

■ PER TORNARE AL MENU GESTIONE USCITE PREMERE UNA VOLTA 

■ PER TORNARE AL MENU PRINCIPALE PREMERE DUE VOLTE 

11

STATO IMPIANTO

Si può configurare il sistema affinché invii un **SMS** o uno **SQUILLO** quando l'**INGRESSO DI BLOCCO** diventa **ON**, **OFF** o a seguito di una **VARIAZIONE DI STATO**. Per effettuare queste configurazioni, occorre inviare al numero telefonico, relativo alla SIM inserita nel combinatore, un SMS con il seguente testo: (codice di accesso) **STA IMP [ON] [OFF] [RING]**

DOPO AVER INVIATO UN SMS DI CONFIGURAZIONE, IL SISTEMA CONFERMERÀ L'AVVENUTA PROGRAMMAZIONE CON 3 SQUILLI AL NUMERO CHE HA EFFETTUATO L'OPERAZIONE (CHIAMATA A COSTO ZERO).

N.B
L'SMS DI RISPOSTA INVIATO DAL COMBINATORE E' L'SMS DI STATUS. (pag. 20)
GLI SMS O GLI SQUILLI VERRANNO INVIATI AL NUMERO TELEFONICO DELL'AMMINISTRATORE. (pag. 14)

■ Se si desidera ricevere un **SMS** quando l' INGRESSO DI BLOCCO diventa ON

■ L' **SMS** da inviare sarà

■ Se si desidera ricevere un **SMS** quando l' INGRESSO DI BLOCCO diventa OFF

■ L' **SMS** da inviare sarà

■ Se si desidera ricevere un **SMS** quando l' INGRESSO DI BLOCCO varia il suo stato

■ L' **SMS** da inviare sarà

■ Se si desidera ricevere un **SQUILLO** quando l' INGRESSO DI BLOCCO diventa ON

■ L' **SMS** da inviare sarà

■ Se si desidera ricevere un **SQUILLO** quando l' INGRESSO DI BLOCCO diventa OFF

■ L' **SMS** da inviare sarà

■ Se si desidera ricevere un **SQUILLO** quando l' INGRESSO DI BLOCCO varia il suo stato

■ L' **SMS** da inviare sarà

■ Se si desidera **DISABILITARE** ogni configurazione relativa all'ingresso di blocco:

■ L' **SMS** da inviare sarà

22

n° 4 SMS PREDIFINITI

"SMS DI ALLARME INGRESSO 1"
"SMS DI ALLARME INGRESSO 2"
"SMS DI ALLARME INGRESSO 3"
"SMS DI ALLARME INGRESSO 4"

N.B.
PER ABILITARE L'INVIO DEGLI SMS DI ALLARME VEDI "GESTIONE RUBRICA" (PAG. 14).

IN CASO DI ASSENSA ALIM. 12 V IL SISTEMA CONTINUA A FUNZIONARE MEDIANTE LA BATTERIA DI BACKUP, MA DOPO CIRCA 20 MINUTI VERRÀ INVIATO UN SMS PER SEGNALARE QUESTA ANOMALIA.

N.B.
L' SMS VIENE INVIATO AL NUMERO DI TELEFONO DELL'AMMINISTRATORE

NANO GSM DISPONE DI 4 USCITE O.C., UTILIZZABILI PER CONTROLLARE DA REMOTO, DIRETTAMENTE O TRAMITE RELÈ UN DISPOSITIVO ELETTRICO.

NORMALMENTE LE USCITE SONO CONFIGURATE COME "BISTABILI", OVVERO POSSONO ESSERE ACCESE O SPENTE E MANTENGONO QUESTO STATO FINCHÉ NON VIENE RICHIESTO DI CAMBIARLO.

SMS DI ALLARME

Si possono personalizzare i messaggi **SMS di ALLARME**, ossia gli SMS che il combinatore invia a seguito di un allarme agli ingressi da 1 a 4.

Se si vuole modificare il testo dei messaggi SMS predefiniti occorre inviare, al numero telefonico relativo alla SIM inserita nel combinatore, un SMS:

Es. per configurare l'SMS relativo all' **INGRESSO 2** con il testo **CIAO**

■ L' **SMS** da inviare sarà

1234#2#CIAO

(CODICE ACCESSO) # (INGRESSO) # Testo SMS da configurare

SMS DI MANCANZA ALIMENTAZIONE

Se si vuole modificare il testo del messaggio SMS occorre inviare al numero telefonico relativo alla SIM inserita nel combinatore un SMS:

Es. per configurare l'SMS relativo in **INTERRUTTORE SPENTO**

■ L' **SMS** da inviare sarà

1234#0#INTERRUTTORE SPENTO

(CODICE ACCESSO) # 0 # (testo)

N.B. Per ripristinare il messaggio originale inviare un SMS : (CODICE ACCESSO) # 0 #

CONFIGURAZIONE USCITE

E' possibile configurare le USCITE come "**IMPULSIVE**". In questa modalità se viene **ATTIVATA** una USCITA, essa resterà **ATTIVA per 1 secondo**.

Es. per configurare le uscite 1 e 3 come "**IMPULSIVE**" :

■ L' **SMS** da inviare sarà

1234#PULSE 13 (CODICE ACCESSO) # PULSE (USCITE)

N.B. Per riportare tutte le uscite alla configurazione originale (bistabili):

■ L' **SMS** da inviare sarà

1234#PULSE 0 (CODICE ACCESSO) # PULSE 0

21



SETUP

- GESTIONE RUBRICA
- CICLI DI CHIAMATA
- RIPETIZIONE MESSAGGIO
- ASCOLTO MESSAGGIO
- REGISTRAZIONE MESSAGGIO

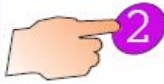

2 PREMERE IL TASTO 2 PER ACCEDERE AL MENU DI SETUP: VERRANNO ELENATE LE OPZIONI INDICATE A FIANCO.

- 1 GESTIONE RUBRICA
- 2 CICLI DI CHIAMATA
- 3 RIPETIZIONE MESSAGGIO
- 4 ASCOLTO MESSAGGIO
- 5 REGISTRAZIONE MESSAGGIO



GESTIONE RUBRICA

Segue...

LA RUBRICA PUO' CONTENERE 10 NUMERI TELEFONICI NELLE POSIZIONI DA 1 A 9 E 0 PER DECIMO.

N.B.
LE CHIAMATE VERRANNO EFFETTUATE A PARTIRE DALLA POSIZIONE DI RUBRICA 1 FINO ALLA 9, LA POSIZIONE 0 (DECIMA) E' GESTITA PER ULTIMA.
IN CASO DI INSORGENZA ALLARME VERRANNO PER PRIMI INVIATI GLI SMS E DI SEGUITO LE CHIAMATE VOCALI.
IN CASO DI INSORGENZA CONTEMPORANEA SU PIU' INGRESSI VERRANNO GESTITE PRIMA LE CHIAMATE ASSOCIATE ALL'INGRESSO 1 E POI QUELLE AGLI INGRESSI 2, 3 E 4.

E' POSSIBILE ASSOCIARE ALLO STESSO NUMERO TELEFONICO UNO O PIU' INGRESSI.

PIGIANDO IL TASTO 1 LA SINTESI VOCALE DI NANO GSM DIRA' :

SELEZIONA NUMERO DI RUBRICA, CANCELLETTO PER PROGRAMMAZIONE RUBRICA

DIGITANDO IL NUMERO DELLA POSIZIONE DI RUBRICA DESIDERATO, VERRA' RIPRODOTTA LA PROGRAMMAZIONE ASSOCIATA ALLA POSIZIONE DI RUBRICA SELEZIONATO.
SE LA POSIZIONE DI RUBRICA CHE VIENE SELEZIONATA E' VUOTA SI UDRA' IL MESSAGGIO.

NUMERO DI RUBRICA (x): NON CONFIGURATO

PER MODIFICARE O CREARE UNA POSIZIONE DI RUBRICA PREMERE #

NANO GSM risponde con il messaggio: INSERISCI NUMERO DI RUBRICA

Digitare il numero della posizione di rubrica da modificare o creare e confermare con il tasto #

NANO GSM risponde con il messaggio: INSERISCI NUMERO TELEFONICO

Digitare il numero di telefono da impostare per ricevere chiamate vocali o SMS e confermare con il tasto #

NANO GSM risponde con il messaggio: INSERISCI CHIAMATA VOCALE PER INGRESSI

Inserire gli ingressi (da 1 a 4) che si desidera associare al numero di telefono e confermare con il tasto #

In caso di attivazione di uno di questi ingressi, il combinatore invierà una chiamata vocale di allarme.

Se non si desidera attivare nessuna chiamata vocale di allarme su questo numero di telefono premere #

13

N.B. NEGLI ESEMPI SI CONSIDERA CHE IL CODICE ACCESSO E' 1-2-3-4

PER CONOSCERE LO STATO DI NANO GSM È POSSIBILE RICHIEDERE UN SMS DI STATUS, OVVERO UN SMS CHE RIPORTA LA CONDIZIONE DEGLI INGRESSI E DELLE USCITE, LA PRESENZA DELL'ALIMENTAZIONE PRINCIPALE, IL GESTORE TELEFONICO, IL LIVELLO DEL SEGNALE E LA SCADENZA DELLA SIM (se impostata).

E' POSSIBILE RICHIEDERE L' SMS DI STATUS INVIANDO UN SMS O RICHIEDERE UN INVIO PERIODICO DELL' SMS DI STATUS, IL CHE DETERMINA LO STATO IN VITA.

TITOLO SMS

RING

IN ALTERNATIVA ALL' SMS DI STATUS, È POSSIBILE RICEVERE PERIODICAMENTE UNO SQUILLO DAL COMBINATORE CHE CONFERMA LA SUA CORRETTA FUNZIONALITÀ.

N.B.
LO SQUILLO E L' SMS PERIODICO, VENGONO INVIATI SOLO AL NUMERO DI TELEFONO DELL'AMMINISTRATORE.

SMS DI STATUS + ESISTENZA IN VITA

Per richiedere un SMS di STATUS :

L' SMS da inviare sarà

Es. inviando dal numero 333 444555 un testo: **1234 STA**

Verrà ricevuto un **SMS di STATUS** come in figura a fianco:

Per impostare l' INVIO PERIODICO di un SMS di STATUS:

L' SMS da inviare sarà

Ad es. inviando un SMS con il testo: **1234 STA 12**

Verrà inviato un **SMS di STATUS alle ore 12 di ogni giorno.**

* Valori da 0 a 23

E' possibile personalizzare l' SMS DI STATUS impostando un TITOLO che verrà scritto come intestazione.

L' SMS da inviare sarà

N.B. Per **DISATTIVARE** questa funzionalità inviare un SMS : (CODICE ACCESSO) # T #

Per ricevere uno SQUILLO ogni giorno alle ore 5 :

L' SMS da inviare sarà

Per **disattivare** l'invio periodico di un SMS di STATUS o di uno "SQUILLO", dare come ora di invio il valore 0

L' SMS da inviare sarà

ST. ALLARME > ON
IN 1 > Off
IN 2 > Off
IN 3 > Off
IN 4 > Off
OUT 1 > ON
OUT 2 > Off
OUT 3 > Off
OUT 4 > Off
Segnale 5
Aliment. OK
Op. vodafone it
Scad. SIM

TITOLO PERSONALIZZATO
ST. ALLARME > ON
IN 1 > Off
IN 2 > Off
IN 3 > Off
:
:
:

CONFIGURAZIONI TRAMITE INVIO DI SMS

- Pag. 20 "SMS DI STATUS" + ESISTENZA IN VITA
- Pag. 21 SMS DI ALLARME
- Pag. 21 SMS MANCANZA ALIMENTAZIONE
- Pag. 21 SMS CONFIGURAZIONE USCITE (BISTABILI/IMPULSIVE)
- Pag. 22 SMS/SQUILLO DI STATO IMPIANTO
- Pag. 23 SMS PER GESTIONE EVENTI INGRESSO
- Pag. 24 SMS PER PER ATTIVARE O DISATTIVARE LA MEMORIA EVENTI
- Pag. 24 SMS PER LA LETTURA MEMORIA EVENTI
- Pag. 25 SMS PER SUBORDINARE UN'USCITA AD UN INGRESSO
- Pag. 26 SMS PER GESTIONE USCITE
- Pag. 27 SMS PER CREDITO RESIDUO
- Pag. 27 SMS PER AGGIORNARE L'OROLOGIO
- Pag. 28 SMS PER ATTIVARE L'AVVISO SCADENZA SIM
- Pag. 28 SMS PER RIEPILOGO CONFIGURAZIONE

IMPORTANTE ! PRIMA DI PROGRAMMARE GLI SMS È OBBLIGATORIA LA PRESENZA DELLA SIM.

19

INVIO DI SMS

IN CASO DI ATTIVAZIONE DI UNO DI QUESTI INGRESSI IL COMBINATORE INVIERÀ UN SMS.

E' POSSIBILE ASSOCIARE ALLO STESSO NUMERO TELEFONICO UNO O PIÙ INGRESSI.

 NANO GSM di seguito dirà

 **INSERISCI INVIA SMS PER INGRESSI**

 Inserire gli ingressi (da 1 a 4) da associare al numero di telefono e confermare con il tasto  #

Se non si desidera attivare l'invio degli SMS di allarme su questo numero di telefono premere.  #

AMMINISTRATORE

Il numero telefonico dell'"AMMINISTRATORE" è quello programmato alla posizione n° 1 della rubrica. Se non si vuole impostare nessun numero come amministratore è sufficiente saltare la programmazione della posizione n° 1 e iniziare, quindi, dalla n° 2.

L'amministratore è il recapito telefonico dove verranno inviati gli SMS DI STATUS, reindirizzati gli SMS provenienti dal gestore telefonico, effettuati gli squilli di stato in vita, ecc.

SQUILLO

N.B.
QUESTA FUNZIONE E' UTILE PER ATTIVARE UNA O PIU' USCITE DA REMOTO TRAMITE UNO SQUILLO (CHIAMATA A COSTO ZERO)

N.B.
LO SQUILLO DEVE ESSERE EFFETTUATO DALLO STESSO NUMERO PRECEDENTEMENTE CONFIGURATO NELLA VOCE "INSERISCI NUMERO TELEFONICO"

 NANO GSM di seguito dirà

 **INSERISCI USCITA**

 Inserire le uscite (da 1 a 4) che si desidera attivare e confermare con il tasto  #

Se non si desidera attivare uscite da questo numero di telefono premere.  #

VERIFICA

DOPO OGNI PROGRAMMAZIONE SEGUIRA' UNA VERIFICA VOCALE DI TUTTA LA CONFIGURAZIONE.

AL TERMINE DELLA VERIFICA, NANO GSM SI PREDISPONE PER L'IMMISSIONE DI ALTRI NUMERI TELEFONICI DICENDO:

 NANO GSM di seguito dirà

 **SELEZIONA NUMERO DI RUBRICA, CANCELLETTO PER PROGRAMMAZIONE RUBRICA**

INSERIRE I RESTANTI NUMERI TELEFONICI E LE RELATIVE CONFIGURAZIONI.



CICLI DI CHIAMATE

N.B.

QUANDO SI RICEVE UNA CHIAMATA VOCALE, DURANTE LA RIPRODUZIONE DEL MESSAGGIO VOCALE, PREMERE UN QUALSIASI TASTO DEL TELEFONO (a toni) PER FAR CAPIRE A NANO GSM CHE IL MESSAGGIO E' STATO ASCOLTATO E CHE NON NECESSITA CHIAMARE QUESTO NUMERO AL SUCCESSIVO CICLO DI CHIAMATA.

IL SISTEMA IN QUESTO CASO CONTINUERA' A CHIAMARE GLI ALTRI NUMERI DELLA RUBRICA.

SE DURANTE L'ASCOLTO DEL MESSAGGIO VIENE DIGITATO IL CODICE DI ACCESSO, IL COMBINATORE BLOCCA TUTTE LE CHIAMATE E, ALLO STESSO TEMPO, ENTRA IN PROGRAMMAZIONE.

Questa voce del menu serve a definire quanti tentativi di chiamata dovrà fare NANO GSM verso ogni numero di telefono programmato.

A SEGUITO DELL'INSORGENZA DI UN ALLARME, SI AVVIA UN CICLO DI CHIAMATE ED IL SISTEMA COMPONE I NUMERI TELEFONICI PRESENTI IN RUBRICA ASSOCIATI ALL'INGRESSO ALLARMATO, PARTENDO DALLA PRIMA POSIZIONE DELLA RUBRICA. ANCHE SE IL PRIMO NON RISPONDE, VERRA' CHIAMATO IL SUCCESSIVO E COSI' VIA.

■ PER VERIFICARE O IMPOSTARE I CICLI DI CHIAMATA PREMERE 

■ NANO GSM di seguito dirà



NUMERO CICLI : N...

n ... sta ad indicare il valore impostato (default =2), per modificarlo premere il valore desiderato (max 3).

■ PER TORNARE AL MENU' PRECEDENTE PREMERE 



RIPETIZIONE MESSAGGI

Per impostare, seguito di una chiamata vocale, quante volte deve essere ripetuto il messaggio.

■ PER IMPOSTARE LE RIPETIZIONI DI MESSAGGIO PREMERE 

■ NANO GSM di seguito dirà



RIPETIZIONE MESSAGGIO : N...

n ... sta ad indicare il valore impostato (default =2), per modificarlo premere il valore desiderato (max 9).

■ PER TORNARE AL MENU' PRECEDENTE PREMERE 

15



ASCOLTO AMBIENTALE + VIVA VOCE

N.B.

PER UTILIZZARE QUESTA FUNZIONALITA' E' NECESSARIO INSTALLARE IL MICROFONO ESTERNO (optional) SS-MMA

QUESTA FUNZIONALITÀ PERMETTE DI EFFETTUARE UN ASCOLTO AMBIENTALE CON FUNZIONE VIVAVOCE, PER AVERE COMUNICAZIONI VOCALI BIDIREZIONALI. IN QUESTA FASE, PREMENDO I TASTI DA 1 A 7, SI SELEZIONA IL VOLUME DI ASCOLTO. (1 = Volume Min, 7 = Volume Max)

■ PER TORNARE AL MENU' PRECEDENTE PREMERE 



STATO IMPIANTO + BLOCCO CHIAMATE

QUESTA CONNESSIONE PERMETTE, OLTRE A CONOSCERE LO STATO IMPIANTO, ANCHE AD EFFETTUARE IL BLOCCO DI UN CICLO DI CHIAMATA, IN QUANTO L'INGRESSO DI BLOCCO REAGISCE ALLE VARIAZIONI DI STATO E BLOCCA EVENTUALI CHIAMATE IN CORSO.

E' POSSIBILE CONOSCERE LO STATO DELLA CENTRALE D'ALLARME COLLEGANDO L'USCITA STATO IMPIANTO DELLA CENTRALE ALL'INGRESSO "LOCK" DI NANO GSM

CONFIGURAZIONE INGRESSI	STATO INGRESSO LOCK	STATO IMPIANTO
NEGATIVO a DARE	NEG. PRESENTE	ACCESO
	NEG. ASSENTE	SPENTO
NEGATIVO a MANCARE	NEG. PRESENTE	SPENTO
	NEG. ASSENTE	ACCESO
POSITIVO a DARE	POS. PRESENTE	ACCESO
	POS. ASSENTE	SPENTO
POSITIVO a MANCARE	POS. PRESENTE	SPENTO
	POS. ASSENTE	ACCESO

PREMENDO IL TASTO 9

■ VERRA' RIPRODOTTO IL MESSAGGIO



CENTRALE ALLARME : ACCESA/SPENTA

■ PER TORNARE AL MENU' PRECEDENTE PREMERE 

18



CAMBIO CODICE

N.B.
IL CODICE DI FABBRICA E' 1 - 2 - 3 - 4

PREMERE IL TASTO 3 E SEGUIRE LE ISTRUZIONI VOCALI PER MODIFICARE IL NUOVO CODICE COMPOSTO DA QUATTRO CIFRE

■ PER TORNARE AL MENU' PRECEDENTE PREMERE



LIVELLO SEGNALE

N.B.
DURANTE LA PROGRAMMAZIONE DA TASTIERA IL MODULO GSM E' SPENTO E L'INFORMAZIONE SUL LIVELLO SEGNALE POTREBBE ESSERE ERRATA. LA LETTURA CHE VIENE EVIDENZIATA IN QUESTO CASO E' RELATIVA AL MOMENTO IN CUI SI ACCEDA ALLA PROGRAMMAZIONE.

PREMERE IL TASTO 4 PER CONOSCERE IL LIVELLO DI SEGNALE GSM. LA VERIFICA DEL LIVELLO SEGNALE GSM E' POSSIBILE SOLO A SIM INSERITA ED ENTRANDO IN PROGRAMMAZIONE TELEFONICAMENTE (MENU REMOTO). LA PRESENZA E LA QUALITA' DEL SEGNALE E' VARIABILE DA 0 A 8. (8 Segnale max)

■ PER TORNARE AL MENU' PRECEDENTE PREMERE



ASCOLTO AMBIENTALE

N.B.
PER UTILIZZARE QUESTA FUNZIONALITA' E' NECESSARIO INSTALLARE IL MICROFONO ESTERNO (optional)

PREMERE IL TASTO 5 PER EFFETTUARE L'ASCOLTO AMBIENTALE. IN QUESTA FASE, PREMENDO I TASTI DA 1 A 7, SI SELEZIONA IL VOLUME DI ASCOLTO. (1 = Volume Min, 7 = Volume Max)

■ PER TORNARE AL MENU' PRECEDENTE PREMERE

17



ASCOLTO MESSAGGI

NANO GSM E' DOTATO DI 8 MESSAGGI PREREGISTRATI MODIFICABILI; UNO PER OGNI INGRESSO (4) E UNO PER OGNI USCITA (4).

■ PER ASCOLTARE I MESSAGGI REGISTRATI PREMERE

■ NANO GSM di seguito dirà DIGITA MESSAGGIO DA ASCOLTARE

Basta digitare il numero desiderato tra 1 8 per ascoltare il relativo messaggio vocale.

■ PER TORNARE AL MENU' PRECEDENTE PREMERE



REGISTRAZIONE MESSAGGI

■ PER REGISTRARE I MESSAGGI VOCALI PREIMPOSTATI PREMERE

■ NANO GSM risponde DIGITA MESSAGGIO DA REGISTRARE

■ DIGITARE IL NUMERO DEL MESSAGGIO DA REGISTRARE *

■ NANO GSM di seguito dirà PRONTI PER LA REGISTRAZIONEbeep

DOPO IL SEGNALE ACUSTICO REGISTRARE IL MESSAGGIO DESIDERATO.

Al termine del messaggio premere verrà quindi riprodotto il messaggio appena registrato e di seguito riprenderà la procedura per le altre registrazioni.

■ PER TORNARE AL MENU' PRECEDENTE PREMERE

MESSAGGI PREDEFINITI

INGRESSI

- 1: "ALLARME INGRESSO UNO"
- 2: "ALLARME INGRESSO DUE"
- 3: "ALLARME INGRESSO TRE"
- 4: "ALLARME INGRESSO QUATTRO"

USCITE

- 5: "UNO"
- 6: "DUE"
- 7: "TRE"
- 8: "QUATTRO"

* I MESSAGGI 1, 2, 3 E 4 SONO MESSAGGI VOCALI DELLA DURATA MASSIMA DI 20 SECONDI.
I MESSAGGI 5, 6, 7 E 8 SONO MESSAGGI DI CIRCA 1 SECONDO.

Esempio: registrando al MESSAGGIO1 la frase " ALLARME IN CASA ROSSI ", la stessa verrà riprodotta al verificarsi di un allarme sull'INGRESSO 1.

16