



RIVELATORE PASSIVO D'INFRAROSSI DA ESTERNO AD ALTA STABILITA'

SV-40R VX-402 VX-402REC

versione normale versione con avvisi vocali registrabili



2 ANNI DI GARANZIA

PRESTAZIONI

Funzione avvisi vocali (solo VX-402REC)

Il rivelatore VX-402REC è in grado di rilasciare due tipi di messaggi sonori per un intruso. Questa funzione è stata provata essere un deterrente efficace contro le intrusioni.

Facile registrazione con il microfono incorporato o un apparecchio esterno (solo VX-402REC)

Il rivelatore VX-402REC registra messaggi di avvertimento in due modi differenti: parlando direttamente nel microfono incorporato o collegando una sorgente sonora esterna al rivelatore.

Funzione di limitazione nella portata di rilevazione

La portata di rilevazione del VX-402 può essere limitata per evitare di rilevare oggetti indesiderati. Limitando la portata, i falsi allarmi, dovuti a movimenti di veicoli, persone o animali fuori dall'area protetta, possono essere ridotti.

Funzione di discriminazione in base alle dimensioni

Il VX-402 è in grado di distinguere tra corpi piccoli e grandi. Utilizzando questa caratteristica, i falsi allarmi dovuti a piccoli animali possono essere virtualmente eliminati.

Immunità ai disturbi causati da sorgenti luminose

Il VX-402 è provvisto di doppia schermatura conduttiva brevettata. Uno speciale filtro riduce drasticamente la probabilità di falsi allarmi dovuti a fari di automobili, luce solare e altre sorgenti luminose ambientali.

Funzione di ampliamento dell'area di rilevazione

L'area protetta può essere facilmente ampliata utilizzando le unità derivate.

Funzione di rilevazione direzionale



Usando unità derivate, il VX-402 può distinguere la direzione del movimento. Questa funzione aumenta l'affidabilità di funzionamento e permette nuovi utilizzi (Sicurezza direzionale).

SOMMARIO

1. CONSIGLI PER L'INSTALLAZIONE	2
2. DESCRIZIONE E FUNZIONAMENTO	3
3. INSTALLAZIONE	4
4. COLLEGAMENTI	5
5. REGISTRAZIONE MESSAGGI	6
6. REGOLAZIONI	7
7. FUNZIONI	10
8. PROVA DI FUNZIONAMENTO	13
9. RICERCA GUASTI	14
10. CARATTERISTICHE	16
11. DIMENSIONI	16













PRECAUZIONI RELATIVE ALLA SICUREZZA

- Leggere attentamente queste istruzioni prima dell'installazione per garantire un funzionamento sicuro ed efficace del prodotto.
- Dopo aver letto queste istruzioni d'installazione, accertarsi di averle riposte in un posto sicuro per un utilizzo futuro.

 Attenzione	Questo simbolo segnala una situazione che comporta il rischio di lesioni gravi o addirittura di morte, qualora venga ignorata la segnalazione.
 Avvertenza	Questo simbolo segnala una situazione che comporta il rischio di lesioni e di danni ai, qualora venga ignorata la segnalazione.

 Questo simbolo indica le azioni che devono essere accuratamente evitate. I dettagli delle azioni da evitare sono scritti vicino al simbolo.

 Questo simbolo indica istruzioni che devono essere osservate attentamente.

 Attenzione	Non utilizzare mai questo prodotto per una applicazione diversa dalla rilevazione di oggetti in movimento quali persone o automobili. Inoltre, non utilizzarlo mai per l'attivazione di serrande o altri sistemi di chiusura. Può provocare incidenti.	
 Attenzione	Per evitare il rischio di scariche elettriche, non toccare mai il corpo principale dell'apparecchio con le mani bagnate. (Inoltre, se il prodotto è bagnato in seguito alla pioggia, non toccarlo).	 
 Attenzione	Non tentare mai di disassemblare o modificare il prodotto, che aumenta il rischio di incendio o di danneggiamento del prodotto.	
 Attenzione	Non collegare mai i terminali ad apparecchi che richiedono alimentazioni od assorbimenti superiori a quelli specificati. Questo aumenta il rischio di incendio o di danneggiamento del prodotto.	
 Avvertenza	Evitare di spruzzare acqua direttamente sul prodotto. Questo aumenta il rischio di danneggiamento del prodotto.	
 Avvertenza	Pulire ed ispezionare periodicamente l'apparecchio per garantire un funzionamento sicuro. Se viene riscontrato un difetto qualsiasi, chiedete al vostro fornitore di riparare l'apparecchio.	

1. CONSIGLI PER L'INSTALLAZIONE

1. Installare il rivelatore perpendicolare al terreno in modo che le zone superiori di rilevazione siano parallele al terreno.

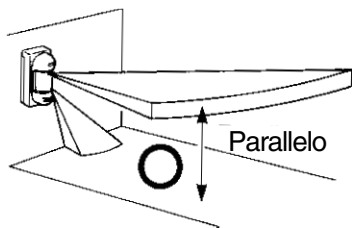

2. L'altezza di fissaggio deve essere compresa tra m 0.80 e 1.20.

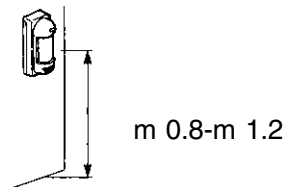

4. Il VX-402 è progettato per un'elevata immunità ai disturbi causati da sorgenti luminose. Tuttavia, luci eccessivamente intense possono causare condizioni d'instabilità come la luce solare diretta o riflessa esattamente nel campo visivo del rivelatore. Si raccomanda di evitare tale tipo di installazione.

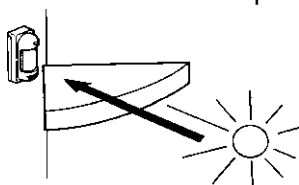

Se il rivelatore viene installato con una certa angolazione (non perpendicolare), l'affidabilità di funzionamento può essere ridotta.

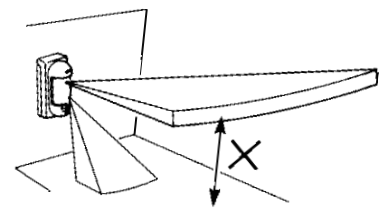

3. Fissare il rivelatore in modo che la maggior parte del traffico attraversi i fasci di rilevazione.

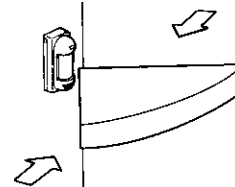

5. Evitare di puntare il rivelatore verso oggetti in movimento (ad esempio alberi, cespugli, bandiere, ecc. che possono oscillare a causa del vento). Se gli oggetti in movimento non sono eliminabili, riferirsi alla Ricerca guasti per una corretta installazione.

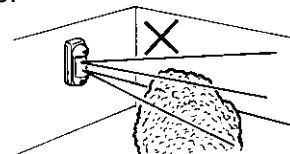

2.DESCRIZIONE E FUNZIONAMENTO

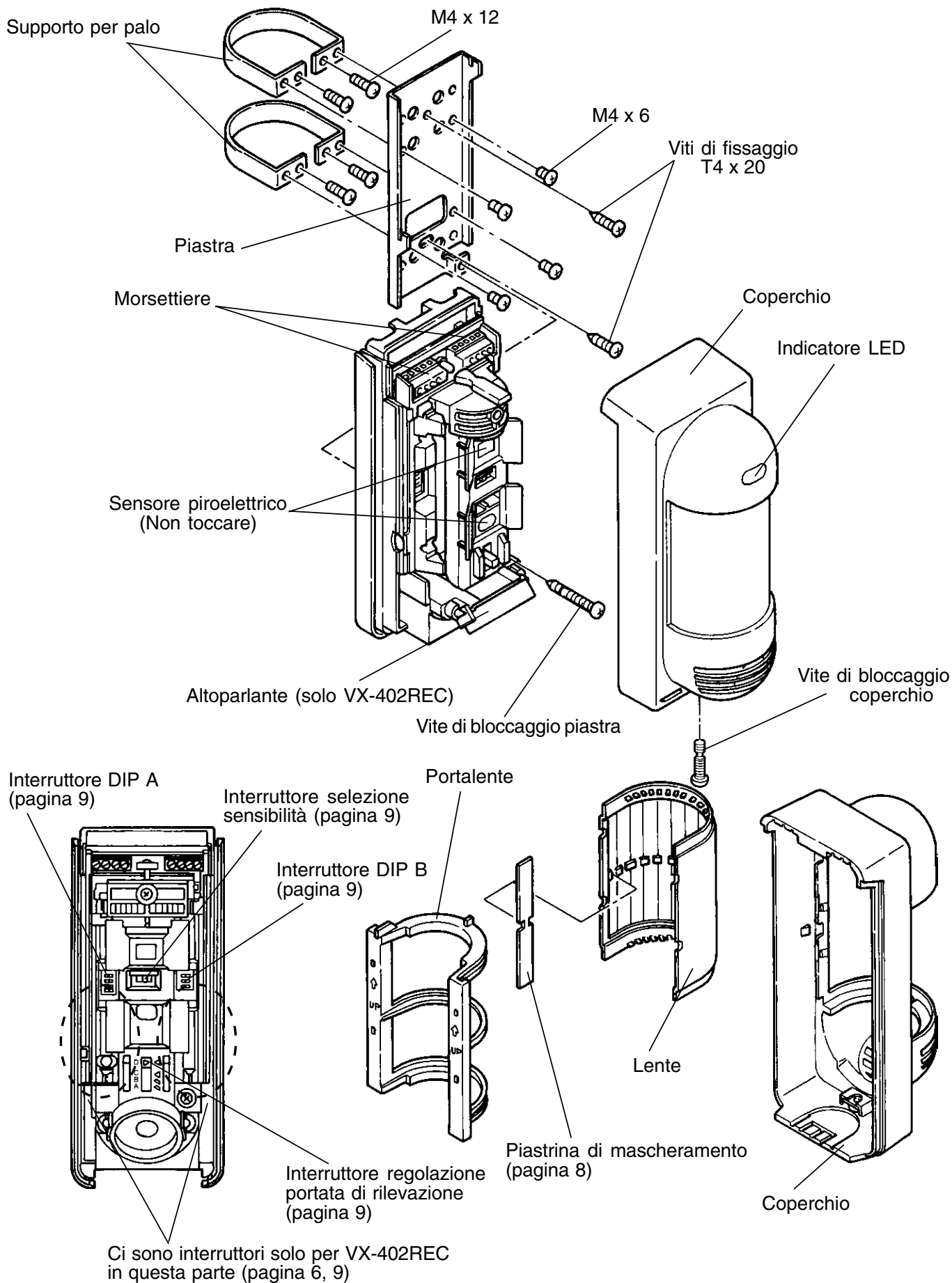

3.INSTALLAZIONE (L'altezza di fissaggio deve essere compresa tra m 0.80 e 1.20)

3-1.Prima dell'installazione

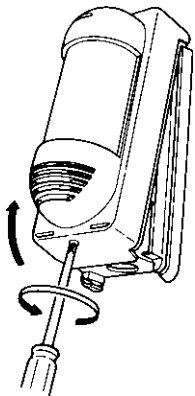

Allentare la vite di bloccaggio per togliere il coperchio.

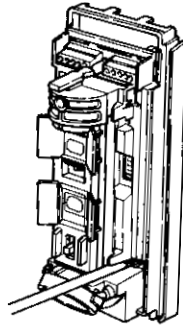

Allentare la vite di bloccaggio piastra (circa mm10).

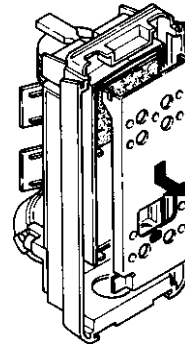

Togliere la piastra spingendola verso il basso ed allontanandola dalla base.

3-2.Fissaggio a parete

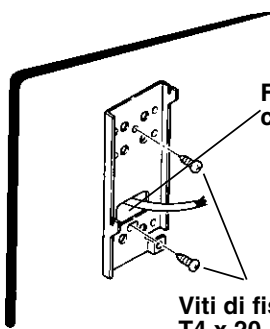

Viti di fissaggio T4 x 20

Fare passare il cavo attraverso l'apposito foro, quindi fissare la piastra usando le due viti di fissaggio.

Foro passaggio cavi (morsettiere)

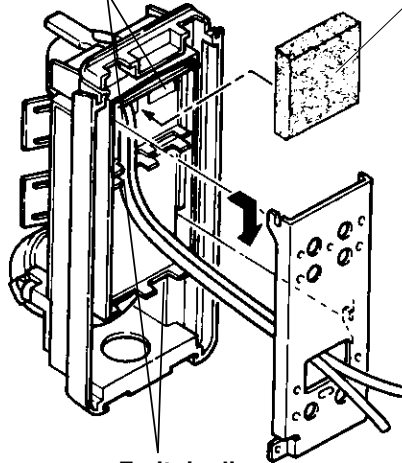

Feritoie di cablaggio

Spugna

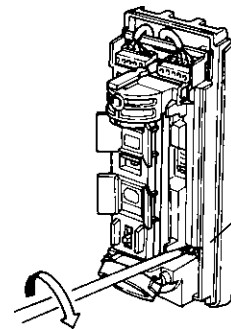

Vite bloccaggio piastra

IMPORTANTE

- Installare il rivelatore in posizione perpendicolare.
- L'altezza di fissaggio deve essere tra m 0.80 e 1.20.
- Assicurare uno spazio di mm 110 o maggiore nella parte superiore della piastra per l'apertura e la chiusura del coperchio.

Guidare il cavo attraverso le feritoie della base fino alla morsettiere. Applicare la spugna adesiva sopra il foro di passaggio cavi. Agganciare la base del rivelatore nella piastra.

Avvitare la vite di bloccaggio piastra e collegare i conduttori alla morsettiere.

Regolare gli interruttori DIP, l'area di rilevazione e la sensibilità. Fissare il coperchio con la relativa vite di bloccaggio.

Passaggio cavi a parete

(a) Foro superiore a sfondare per passaggio cavi

Togliere la paratia del foro superiore a sfondare per passaggio cavi

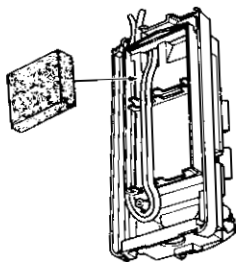
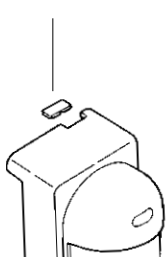

Guidare il cavo attraverso il passaggio superiore della base, nell'apposita fenditura e attraverso il foro per passaggio cavi.

(b) Foro inferiore a sfondare per passaggio cavi

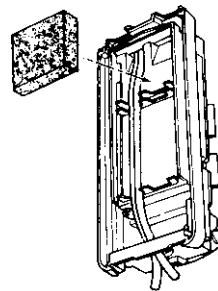

Togliere la paratia del foro inferiore a sfondare nel coperchio, guidare il cavo attraverso l'apertura così ricavata.

3-3.Fissaggio a palo

Deve essere usato un palo con diametro esterno di mm 43.

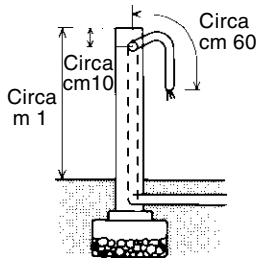

Per il cablaggio esterno, interrare la condotta alla maggiore profondità possibile. In alcune installazioni sono necessarie tubazioni metalliche per i lavori interrati. Evitare cablaggi aerei.

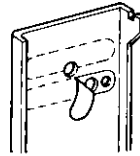

Spelare una delle due guarnizioni lungo la linea tratteggiata.

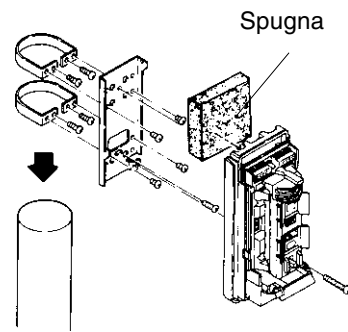

Fissare i supporti sul palo con le viti in dotazione (n.4 M4x6). Disporre i supporti attorno al palo e serrarli con forza mediante le viti di bloccaggio palo.

3-4.Fissaggio cassetta di derivazione

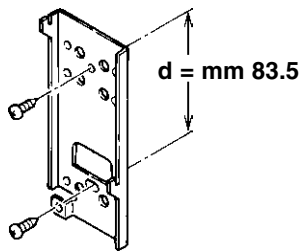

Per i collegamenti alle scatole di derivazione, seguire le istruzioni per il fissaggio a parete.

3-5.Installazione condotta

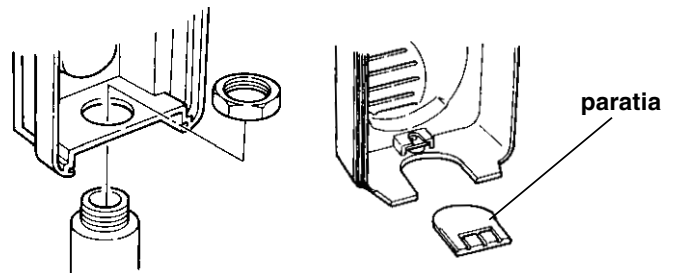

La condotta può essere installata direttamente nel fondo del rivelatore togliendo l'apposita paratia nella parte inferiore del coperchio.

4.COLLEGAMENTI

VX-402

INGRESSO ALIMENTAZIONE: 9.5 - 18 V—
USCITA ALLARME: SELEZIONABILE (N.C. / N.A.)

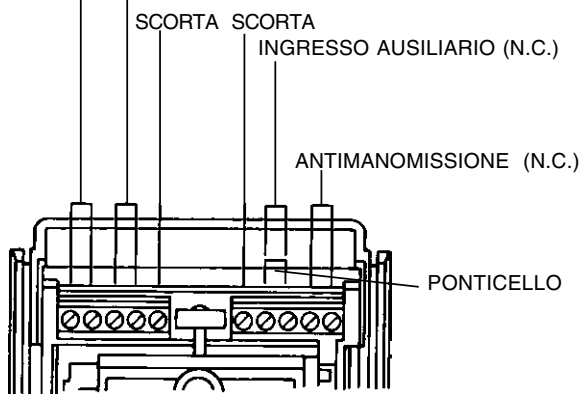

VX-402REC

INGRESSO ALIMENTAZIONE: 9.5 - 18 V—
USCITA ALLARME: SELEZIONABILE (N.C. / N.A.)

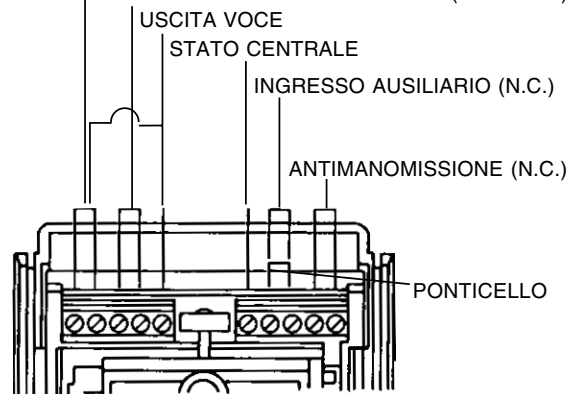

I cavi di alimentazione non dovrebbero superare le seguenti lunghezze:

SEZIONE	VX-402		VX-402REC	
	12V	14V	12V	14V
0.33 mm ²	m 200	m 400	m 110	m 230
0.52 mm ²	m 340	m 640	m 180	m 360
0.83 mm ²	m 510	m 1020	m 290	m 570

IMPORTANTE

- Usare il morsetto Ingresso ausiliario solo quando è usato un rivelatore derivato.
- Non togliere il ponticello se il rivelatore derivato non è collegato, altrimenti il VX-402 continua a dare l'allarme.

5.REGISTRAZIONE MESSAGGI

Il rivelatore VX-402REC registra messaggi di avvertimento/intimazione in una delle due differenti modalità: parlando direttamente al microfono incorporato o collegando una sorgente sonora esterna al rivelatore (registratore a nastro, computer, ecc.)

5-1.Descrizione per la registrazione

Interruttore avvio registrazione

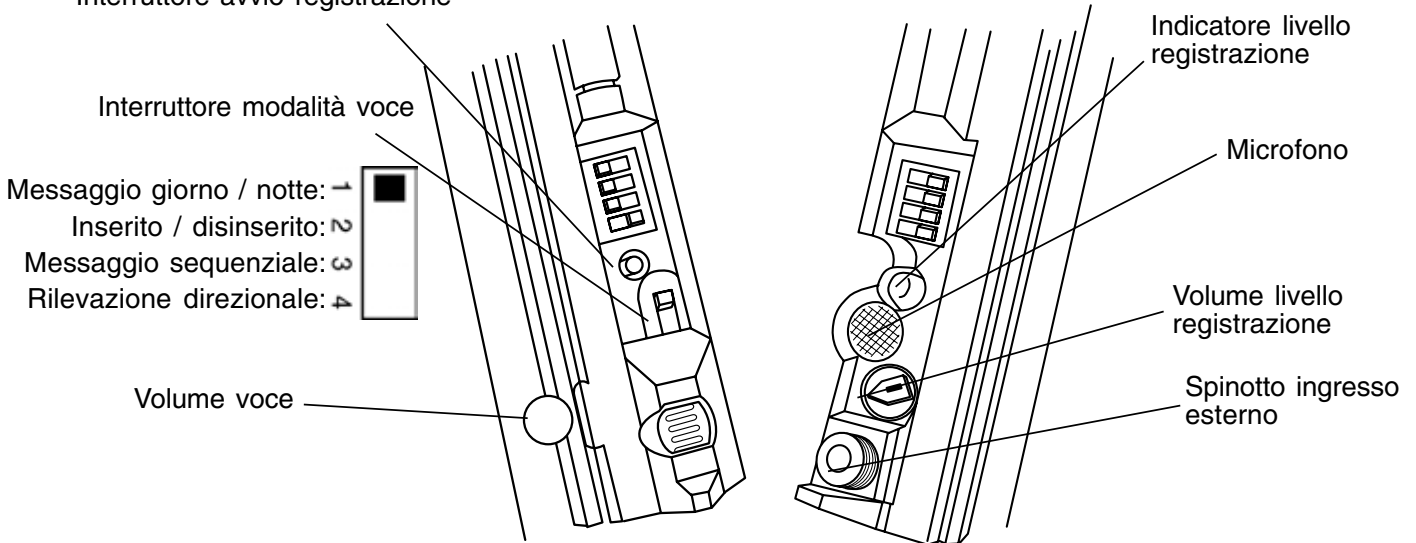

5-2.Modalità di registrazione

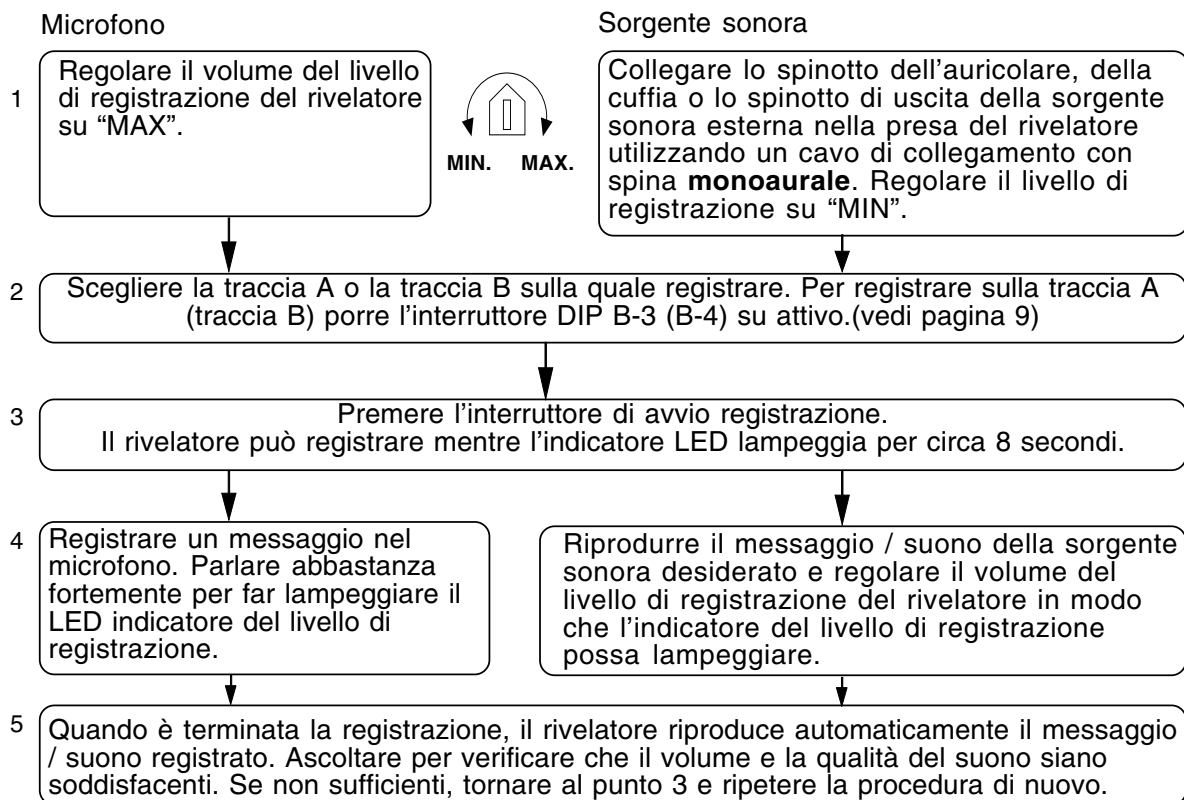

IMPORTANTE

- Non registrare dei volumi forti all'inizio, che possono sovraccaricare e danneggiare l'altoparlante.
- Non registrare il suono di gong o sirene, che possono sovraccaricare e danneggiare l'altoparlante.
- Per la connessione ad una sorgente sonora, usare uno spinotto idoneo alla presa jack del rivelatore.
- Un indicatore lampeggiante del livello di registrazione indica che è stato assicurato un volume di suono adeguato . Se il suono riprodotto viene udito frammentato, regolare il livello di registrazione del rivelatore o il livello della sorgente sonora.

6.REGOLAZIONI

6-1Regolazione della portata di rilevazione

Premere e spostare la leva sulla posizione desiderata.

Posizione

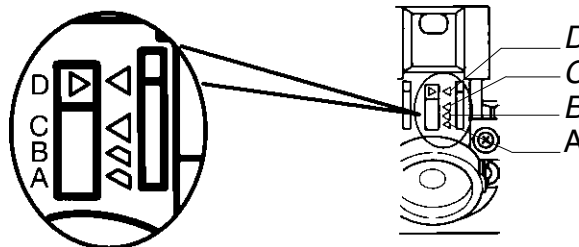
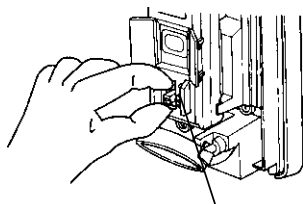

INTERRUTTORE REGOLAZIONE PORTATA

Vista laterale delle zone di rilevazione

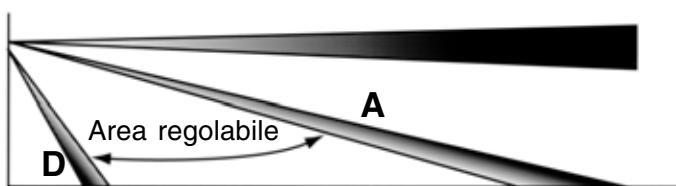

La lunghezza della zona inferiore determina la portata di rilevazione

L'area superiore di rilevazione è sempre parallela al terreno. L'area inferiore di rilevazione si sposta come indicato sopra secondo la posizione dell'interruttore. Così la lunghezza della rilevazione è limitata dalla portata delle zone inferiori di rilevazione, dato che entrambe le aree (superiore e inferiore) devono essere attivate contemporaneamente per attivare il rivelatore.



Tabella regolazione portata di rilevazione. Altezza di fissaggio m 1.00

POSIZIONE	Max. portata di rilevazione	
	Normale	*
A	m 12	m 10 15
B	m 8	m 6 10
C	m 5	m 4 5.5
D	m 2	m 1.5 2.5

* La massima portata di rilevazione può variare in base alle condizioni ambientali di temperatura

IMPORTANTE

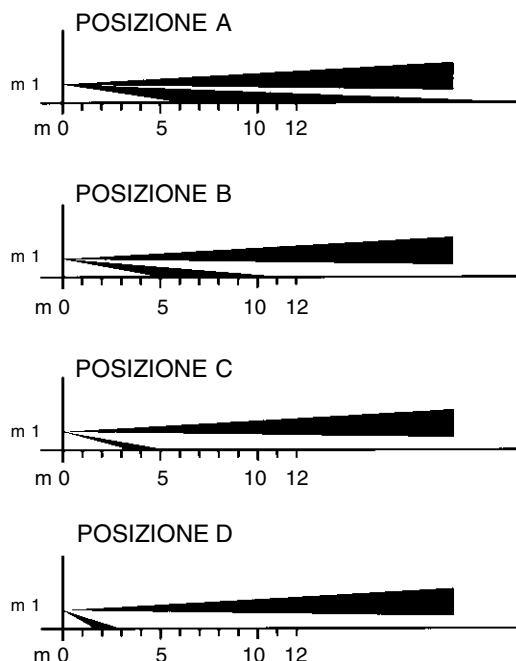
ENTRAMBE LE ZONE DEVONO ESSERE ATTIVATE PER LA RILEVAZIONE

Portata di rilevazione

Sia la zona superiore che quella inferiore sono attivate!

RILEVAZIONE!

Portata di rilevazione

Solo la zona superiore è attivata!

NESSUNA RILEVAZIONE!

Portata di rilevazione

Solo la zona inferiore è attivata!

NESSUNA RILEVAZIONE!

IMPORTANTE

Se c'è traffico vicino all'area di rilevazione, regolare la portata affinché arrivi da m 1.5 a m 2 dal movimento.
(vedi sezione 8, Prova funzionamento a pagina 13 per i dettagli)

6-2.Regolazione dell'angolazione

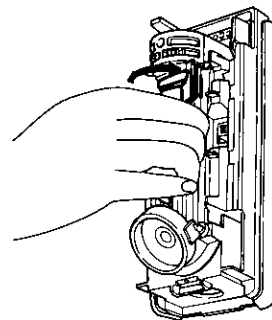
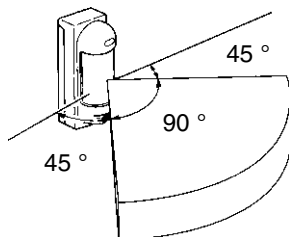
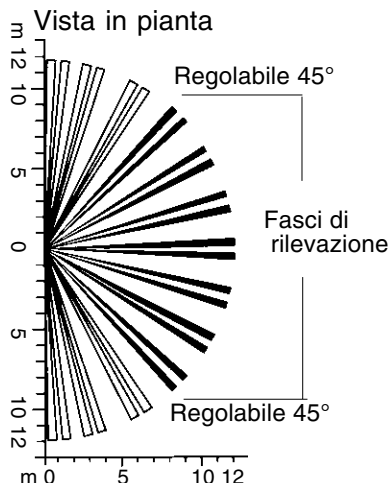

L'angolo di rilevazione è di 90° e contiene 7 zone spaziate di 15° una dall'altra. Ruotare il cilindro dell'ottica. L'angolo si sposta di 15° per ogni tacca.

Tenere l'ottica e ruotare verso la direzione desiderata (scatti di 15°).

6-3.Mascheramento zone

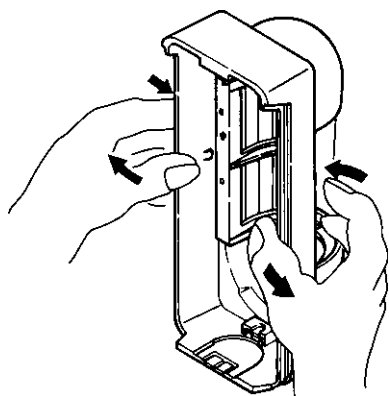

1. Togliere il porta-lente dal coperchio come indicato sopra.

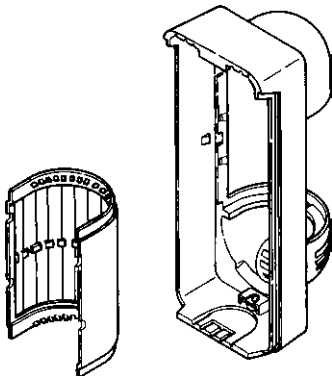

2. Separare la lente dal coperchio

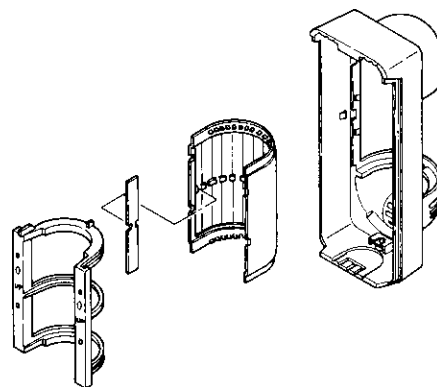

3. Inserire la piastrina di mascheramento all'interno della lente sulla zona da eliminare.

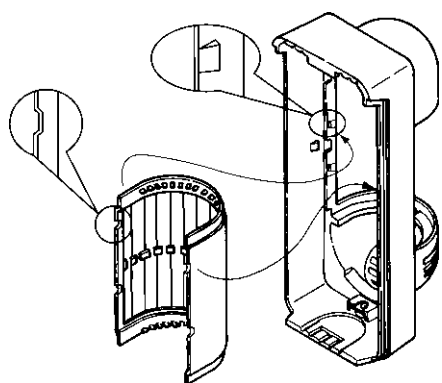

4. Riposizionare la lente sul coperchio allineando le 4 nocche con le 4 feritoie sulla lente. Non inserire la lente capovolta.

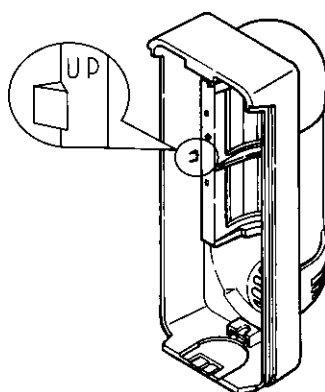

5. Inserire il porta-lente. Verificare che il porta-lente sia trattenuto dagli appositi agganci sul coperchio.

IMPORTANTE

Come mostrato nel diagramma, le zone di rilevazione sono sempre 7 se la piastrina di mascheramento non è inserita. Le zone attive possono variare secondo la regolazione dell'area. Prima di applicare la piastrina di mascheramento all'interno della lente accertarsi quale parte della lente corrisponde all'area di rilevazione che si vuole eliminare. Non si ottiene alcun risultato se si applica la piastrina sulla parte della lente che non copre l'area di rilevazione desiderata.

6-4.Regolazione della sensibilità

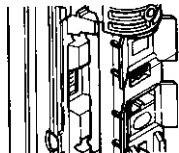

INTERRUTTORE DI SELEZIONE SENSIBILITA' (L, M, H)

Per la massima sensibilità selezionare "H".
Per condizioni ambientali sfavorevoli selezionare "L".

6-5.Funzione avvertimenti vocali (solo VX-402REC)

1. Scegliere una modalità di riproduzione

Il rivelatore VX-402REC fornisce diverse modalità di riproduzione (vedi sezione 7 a pagina 10-12). Scegliere la modalità desiderata mediante l'interruttore modalità voce.

- Un messaggio viene riprodotto solo se la centrale di allarme è inserita, a meno che sia stato impostato il modo inserito/disinserito.
- Nel caso in cui il VX-402REC venga usato senza il collegamento con l'ingresso comando voce, impostare l'interruttore DIP A-3 su "+ARM" se il messaggio è richiesto e su "-ARM" se il messaggio non è richiesto.

2. Selezione e registrazione del messaggio

Scegliere e registrare un messaggio adatto per la funzione che si vuole usare. Per la selezione del messaggio, agire sull'interruttore DIP B (vedi sezione 6.6).

3. Regolazione volume

volume della voce

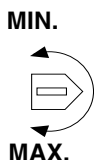
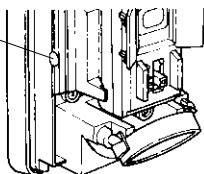

Regolare il volume della voce ruotando l'apposito comando.

4. Altoparlante esterno

Si può collegare un altoparlante esterno al rivelatore VX-402REC per allontanare l'intruso.

Schema di collegamento

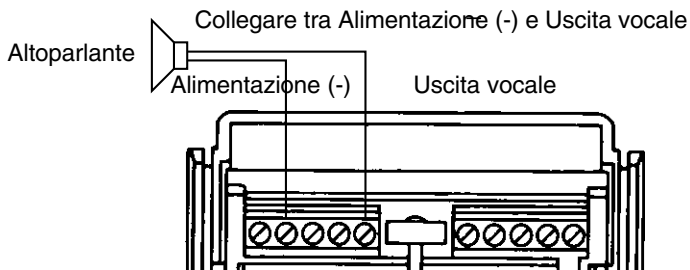

IMPORTANTE

- Impedenza altoparlante raccomandata: 8Ω
- Max. potenza: oltre 30W
- Uscita sonora: oltre 90dB/m
- A prova di intemperie
- Non si può usare altoparlante con amplificatore incorporato
- Lunghezza cavi (0.83 mm²): m 10

6-6.Predisposizione interruttori DIP

VX-402

DIREZIONE:	VX-402	1	SLAVE	2	VX-402
USCITA ALLARME:	N O	2	N C	3	ON
RILEVAZIONE DIREZIONALE:	OFF	3	ON	4	DAY
MODALITA' GIORNO/NOTTE:	NIGHT ONLY	4	NIGHT		

INTERRUTTORE DIP B

OFF	1	ON	:INDICATORE LED
2	2	4	:CONTEGGIO IMPULSI

VX-402REC

RILEVAZIONE DIREZIONALE:	VX-402	1	SLAVE	2	VX-402
USCITA ALLARME:	N O	2	N C	3	-ARM
SELEZIONE STATO:	+ARM	3	DAY	4	NIGHT
MODALITA' GIORNO/NOTTE:	NIGHT ONLY	4	NIGHT		

OFF	1	ON	:INDICATORE LED
2	2	4	:CONTEGGIO IMPULSI
ACTIVE	3	PAUSE	:MESSAGGIO A
ACTIVE	4	PAUSE	:MESSAGGIO B

IMPORTANTE

Quando l'ingresso AUX non è collegato, regolare come segue:

VX-402 : Porre la RILEVAZIONE DIREZIONALE su OFF.

VX-402REC : Non porre l'interruttore Voice Mode come rilevazione direzionale.

7.FUNZIONI

7-1.Due modi di rilevazione

Le funzioni della serie VX-402 possono essere estese collegando ai morsetti "AUX INPUT" componenti come rivelatori PIR da esterno, barriere IR o contatti magnetici.

Schema di collegamento

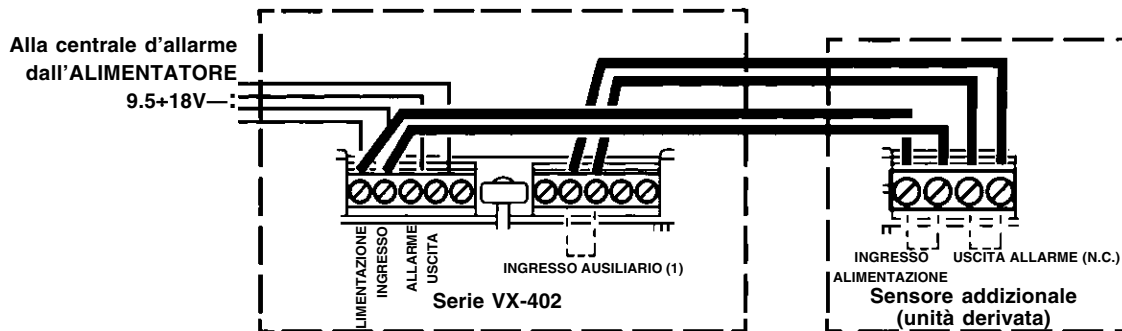

(1) Quando si collega un'unità derivata, togliere questo ponticello.

7-1-1. Funzione ampliamento dell'area di rilevazione (Interruttore DIP A-3/Rilevazione direzionale:OFF)

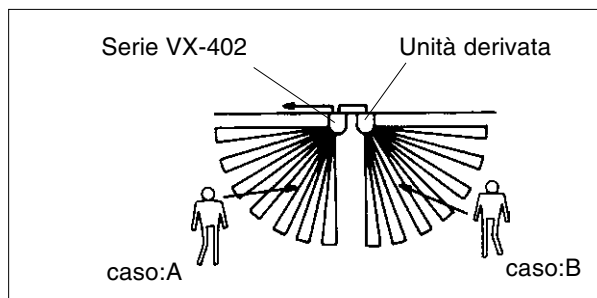

Quando la modalità di rilevazione direzionale è posizionata su OFF:

Il segnale d'allarme viene inviato alla centrale d'allarme quando il rivelatore VX-402 o il sensore derivato si attiva. (Nel VX-402REC non regolare l'interruttore Voice Mode come rilevazione direzionale).

7-1-2.Funzione rilevazione direzionale (Interruttore DIP A-3/Rilevazione direzionale: ON)

Quando la modalità di rilevazione direzionale è posizionata su ON:

Viene inviato un segnale d'allarme alla centrale quando sia il rivelatore VX-402 sia il sensore derivato si attivano. In questo caso selezionare la direzione sull'interruttore DIP A (vedi sezione 6.6 a pagina 9).

DERIVATO -> VX-402:

Quando una persona passa nell'area del sensore derivato e poi entra nell'area protetta dal rivelatore VX-402 entro 60 secondi, il VX-402 si attiva (vedi pagina 11).

VX-402 -> DERIVATO:

Quando una persona passa nell'area del VX-402 e poi entra nell'area protetta dal sensore derivato entro 60 secondi, il VX-402 si attiva (vedi pagina 11).

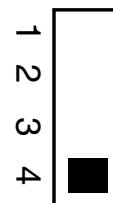

Interruttore Voice Mode (modalità vocale)

VX-402REC: Porre l'interruttore Voice Mode (modalità vocale) sulla posizione 4.

SC-VXR Securvera VX-402R/868 Combivox

DERIVATO -> VX-402:

<p>VX-402/402REC</p> <p>Derivato VX-402 /402REC</p> <p>(Non Allarme) (Allarme)</p>	<p>VX-402REC</p> <p>Attenzione! (Messaggio A) Intimazione! (Messaggio B)</p> <p>Quando passa all'interno dell'area del derivato. Quando passa all'interno dell'area del VX-402REC.</p>
<p>VX-402/402REC</p> <p>(Non Allarme) Derivato VX-402 /402REC</p> <p>(Non Allarme)</p>	<p>VX-402REC</p> <p>Nessuna voce Attenzione! (Messaggio A)</p> <p>Quando passa all'interno dell'area del VX-402REC. Quando passa all'interno dell'area del derivato.</p>

VX-402 -> DERIVATO:

<p>VX-402/402REC</p> <p>Derivato VX-402 /402REC</p> <p>(Non Allarme) (Non Allarme)</p>	<p>VX-402REC</p> <p>Nessuna voce Attenzione! (Messaggio A)</p> <p>Quando passa all'interno dell'area del derivato. Quando passa all'interno dell'area del VX-402REC.</p>
<p>VX-402/402REC</p> <p>(Allarme) Derivato VX-402 /402REC</p> <p>(Non allarme)</p>	<p>VX-402REC</p> <p>Attenzione! (Messaggio A) Intimazione! (Messaggio B)</p> <p>Quando passa all'interno dell'area del VX-402REC. Quando passa all'interno dell'area del derivato.</p>

Quando la modalità Rilevazione direzionale è su ON, l'allarme avviene solo quando il rivelatore che è regolato come secondo rileva l'oggetto in movimento entro 60 secondi dalla prima rilevazione. Se il secondo rivelatore non rileva nulla entro 60 secondi dalla prima rilevazione, il conteggio dei 60 secondi viene resettato.

7-2. Modalità giorno/notte (solo VX-402REC)

Il rivelatore può cambiare automaticamente i messaggi da quello del giorno a quello della notte e viceversa. Impostare l'interruttore modalità giorno/notte DIP A-4 su "night only".

Giorno: Messaggio A
 Notte: Messaggio B

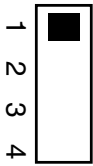

Interruttore modalità voce

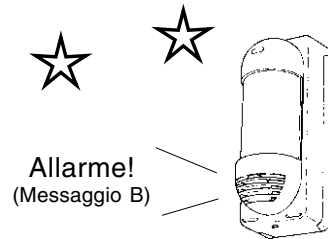
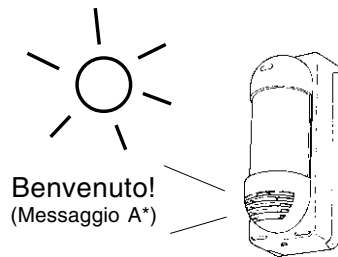

*Il Messaggio A viene riprodotto solo se il DIP A-4 è posizionato su DAY/NIGHT

7-3. Modalità inserito/disinserito (solo VX-402REC)

Il rivelatore rilascia messaggi differenti quando è programmato per il modo inserito o il modo disinserito.

Disinserito: Messaggio A
 Inserito : Messaggio B

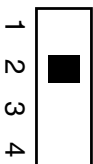

Interruttore modalità voce

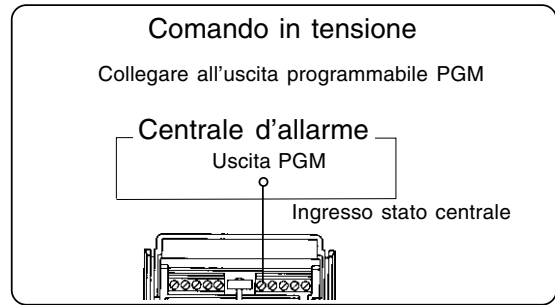
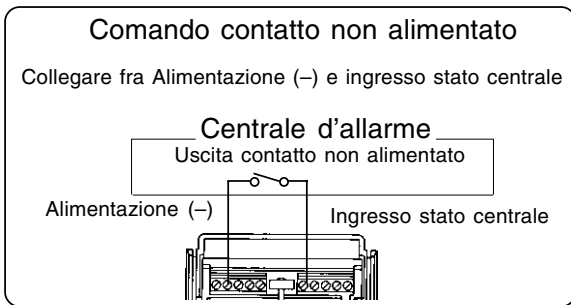
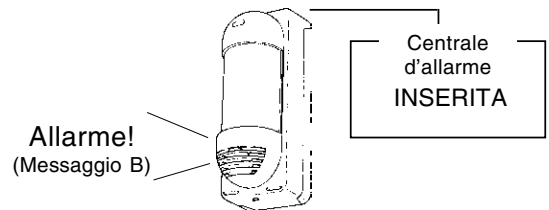
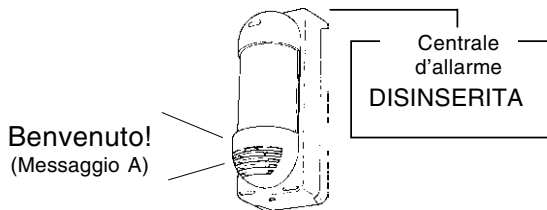

Regolazione rivelatore / Centrale d'allarme	+ ARM		- ARM	
	Comando contatto non alimentato	Comando in tensione	Comando contatto non alimentato	Comando in tensione
Inserita	0 - 1V—	5 - 18V—	5 - 18V—	0 - 1V—
Disinserita	5 - 18V—	0 - 1V—	0 - 1V—	5 - 18V—

7-4. Modalità messaggio sequenziale (solo VX-402REC)

Nel caso che il VX-402REC rilevi l'oggetto in movimento 3 volte in 30 secondi quando la modalità messaggio sequenziale è su ON, il messaggio viene automaticamente cambiato per la terza rilevazione.

1° e 2° rilevazione (entro 30 secondi) Messaggio A
 3° rilevazione (entro 30 secondi) Messaggio B



Interruttore modalità voce

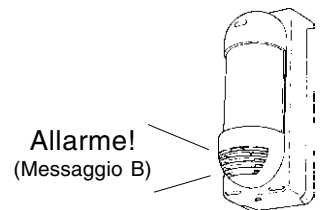

8.PROVA DI FUNZIONAMENTO

1. Attivare l'indicatore LED (vedi pagina 9).
2. Controllare e regolare l'area di rilevazione (vedi pagina 7, 8)

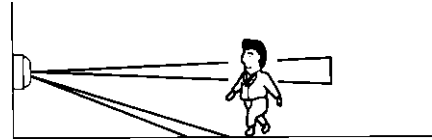

IMPORTANTE!

- 1) Quando automobili o persone passano vicino all'area di rilevazione (a), regolare la portata in modo che la rilevazione arrivi a m 1.5 - 2 dal movimento (b) e verificare con una prova movimento. E' necessario adottare questa precauzione in quanto la portata di rilevazione può cambiare da m 1.5 a m 2 per variazioni ambientali di temperatura.

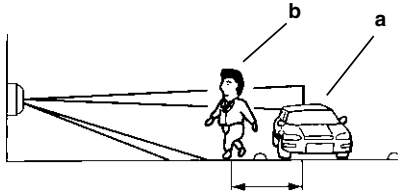

La portata può aumentare quando esiste una grande differenza di temperatura tra l'oggetto in movimento e lo sfondo.

Esempio

Quando è richiesta una rilevazione attorno a m 13.

- 1) Se la portata di rilevazione è regolata su **posizione A (m 12)** esiste una possibilità di rilevare un'automobile a seconda delle condizioni ambientali di temperatura.

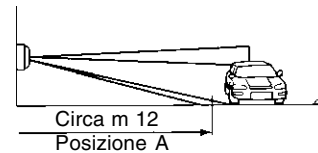

In tal caso,

- 1) Regolare la portata su **posizione B**. La rilevazione si ottiene a **circa m 8**, che è un po' meno di quanto richiesto, ma elimina la possibilità di false rilevazioni.
- 2) Verificare con una prova movimento che rilevi nell'area A e non rilevi nell'area B.

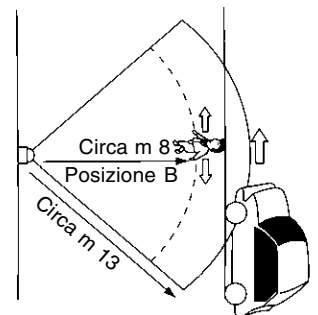
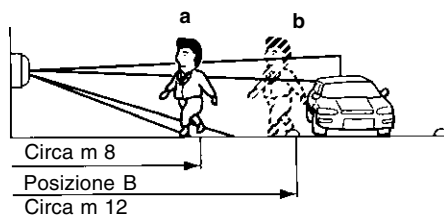

- 2) Il VX-402 ha un campo di rilevazione a più livelli (dalla vista laterale). Una sorgente di calore che si trova oltre l'area di rilevazione può creare un falso allarme del rivelatore per riflessione sul terreno. Esempi di terreno riflettente sono acqua (pozzanghere), strade bagnate, cemento a superficie liscia e strade asfaltate. Il grado di riflessione del terreno non è ovviamente del 100%, tuttavia, se la sorgente di calore è forte e/o il grado di riflessione è alto, la distanza di rilevazione dei rivelatori risulta maggiore di quanto richiesto e può rilevare oggetti indesiderati oltre la portata. A seconda della condizione del terreno del luogo dell'installazione, scegliere la posizione corretta della portata di rilevazione.

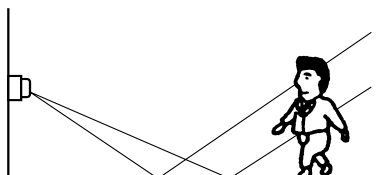

9. RICERCA GUASTI

PROBLEMA	DESCRIZIONE	PROBABILE CAUSA	RIMEDIO
Il rivelatore non funziona.	Il LED non si accende.	Tensione di alimentazione non corretta.	Correggere la tensione di alimentazione tra 9.5 e 18V—.
		L'interruttore del LED è su OFF.	Posizionare l'interruttore del LED su ON (vedi sezione 6.6 a pagina 9).
	L'allarme non viene rilasciato	L'interruttore DIP-4 è posizionato su "Solo notte".	Regolare l'interruttore A-4 per giorno/notte e vedere se lavora (vedi sezione 6.6 a pagina 9).
		L'interruttore DIP A-3 (Rilevazione direzionale) è posizionato su ON.	Posizionare l'interruttore DIP A-3 su OFF (vedi sezione 6.6 a pagina 9)
		Collegamenti errati.	Correggere i collegamenti di uscita dall'allarme (vedi sezione 4 a pagina 6).
Il LED lampeggia in continuazione.		Tensione di alimentazione errata.	Correggere la tensione di alimentazione tra 9.5 e 18V—.
Allarmi continui.		Il ponticello non è collegato ai morsetti AUX INPUT.	Collegare il ponticello ai morsetti (vedi sezione 4 a pagina 5).
Allarmi anche se non ci sono oggetti in movimento nell'area di rilevazione.		Il rivelatore non è installato perpendicolarmente al terreno.	Montare il rivelatore perpendicolare al terreno (vedi sezione 3.2 a pagina 4).
		La zona inferiore di rilevazione è più lunga di quanto necessario.	Verificare e regolare nuovamente la portata (vedi sezione 6.1, 2 a pagine 7,8)
		La zona inferiore di rilevazione riceve luce solare o fari d'automobili riflessi.	Togliere gli oggetti riflettenti o regolare l'area di rilevazione o mascherare l'area esposta alla luce riflessa (vedi sezione 6.1, 3 a pagina 7, 8)
		L'area di rilevazione inferiore è esposta a luce solare o fari d'automobili diretti.	Regolare l'area di rilevazione in modo che non riceva luce diretta (vedi sezione 6.1, 2 a pagina 7, 8)
		Esiste qualche sorgente di calore (stufe, radiatori, ecc.) nell'area, che può causare una variazione di temperatura?	Regolare l'area di rilevazione o rimuovere la sorgente di calore (vedi sezione 6.1,2 a pagina 7, 8)
		Esiste qualche oggetto in movimento (biancheria stesa, piante, arbusti, ecc.) nell'area di rilevazione?	Regolare l'area di rilevazione o rimuovere gli oggetti in movimento (vedi sezione 6.1, 2 a pagina 7, 8)
A volte non rileva		L'area di rilevazione non è regolata in modo appropriato.	Regolare l'area di rilevazione in modo appropriato
		La sensibilità è regolata su L (bassa)	Spostare la regolazione su M (media) o H (alta) (vedi sezione 6.4 a pagina 9).

9. RICERCA GUASTI

PROBLEMA	DESCRIZIONE	PROBABILE CAUSA	RIMEDIO
Non lascia alcun messaggio.	Nessun messaggio.	Il comando del volume è regolato su basso.	Regolare il volume su un livello appropriato (vedi sezione 6.5 a pagina 9)
		L'ingresso comando voce non è collegato correttamente.	Collegare l'ingresso del comando voce correttamente (vedi sezione 4 a pagina 5).
		Posizionare l'interruttore DIP B-3 (Messaggio A) e l'interruttore DIP B-4 (Messaggio B) su PAUSE.	Posizionare l'interruttore DIP B-3 e l'interruttore DIP B-4 su ACTIVE (vedi sezione 6.6 a pagina 9).
	Non viene rilasciato messaggio A.	Posizionare l'interruttore DIP B-3 su PAUSE.	Posizionare l'interruttore DIP B-3 su ACTIVE (vedi sezione 6.6 a pagina 9).
	Non viene rilasciato messaggio B.	Posizionare l'interruttore DIP B-4 su PAUSE.	Posizionare l'interruttore DIP B-4 su ACTIVE (vedi sezione 6.6 a pagina 9).
	Non viene rilasciato alcun suono.	Un disturbo eccessivo è presente nell'alimentazione.	Spostare il VX-402 il più lontano possibile dal disturbo.
Non si riesce a registrare	Il microfono è guasto.	Il comando del volume di registrazione non è regolato su "MAX" e l'indicatore del livello di registrazione non lampeggia durante la registrazione.	Regolare il comando su "MAX" e accertarsi che l'indicatore lampeggi durante la registrazione (vedi sezione 5.2 a pagina 6).
	La sorgente sonora esterna è guasta.	Il cavo di collegamento non è adatto alla registrazione monoaurale.	Usare un cavo di connessione monoaurale per collegare il rivelatore al jack dell'auricolare o della cuffia della sorgente sonora (vedi sezione 5.1 a pagina 6). Inoltre, accertarsi che l'indicatore lampeggi durante la registrazione.
		Il cavo non è collegato al jack dell'auricolare o della cuffia.	
		L'indicatore del livello di registrazione non lampeggia durante la registrazione.	
	Tutte le funzioni di registrazione sono guaste.	Entrambi gli interruttori DIP B-3 e B-4 sono posizionati su ACTIVE o PAUSE.	Posizionare la traccia A (interruttore DIP B-3) o la traccia B (interruttore DIP B-4) su ACTIVE (vedi sezione 5.1 a pagina 6).
	Non si riesce a registrare il messaggio A.	Non solo l'interruttore DIP B-3 ma anche B-4 sono posizionati su ACTIVE.	Posizionare l'interruttore DIP B-3 (Messaggio A) su ACTIVE (vedi sezione 6.6 a pagina 9).
Non si riesce a registrare il messaggio B.	Non solo l'interruttore DIP B-4 ma anche B-3 sono posizionati su ACTIVE.	Posizionare l'interruttore DIP B-4 (Messaggio B) su ACTIVE (vedi sezione 6.6 a pagina 9).	

10-CARATTERISTICHE

MODELLO	VX-402		VX-402REC
Modo rilevazione	Infrarossi passivi		
Copertura	m 12, 90°		
Zone di rilevazione	14 zone		
Altezza di fissaggio	m 0.8 ÷ m1.2		
Sensibilità	2.0°C a 0.6m/s		
Velocità rilevabile	da 0.3 a 1.5m/s		
Alimentazione	da 9.5 a 18V—		
Assorbimento	NC	Normale 25mA max. 28mA	Normale 25mA max. 180mA
	NA	Normale 10mA max. 35mA	Normale 12mA max. 200mA
Periodo allarme	2±1s		
Uscita allarme	Selezionabile N.C./N.A.: 28V— 0.2A max.		
Antiapertura	N.C. si apre a coperchio rimosso		
Conteggio impulsi	2 o 4 impulsi in 20 ± 5 s		
Tempo di riscaldamento	Circa 30 s (il LED lampeggia)		
Indicatore LED	Lampeggia durante il riscaldamento		
	Acceso in allarme		
	Lampeggia durante la registrazione		
Grado di protezione	IP54		
Temperatura di funzionamento	da -20°C a +50°C		
Umidità ambientale	95% max.		
Protezione interferenze R.F.	Nessun allarme fino a 30V/m		
Fissaggio	Parete, palo, tubazione o scatole elettriche		
Peso	g 550		
Accessori standard	Kit fissaggio palo, viti fissaggio, etichette mascheramento aeree		

Nota: Caratteristiche e dimensioni possono variare senza preavviso.

11.DIMENSIONI

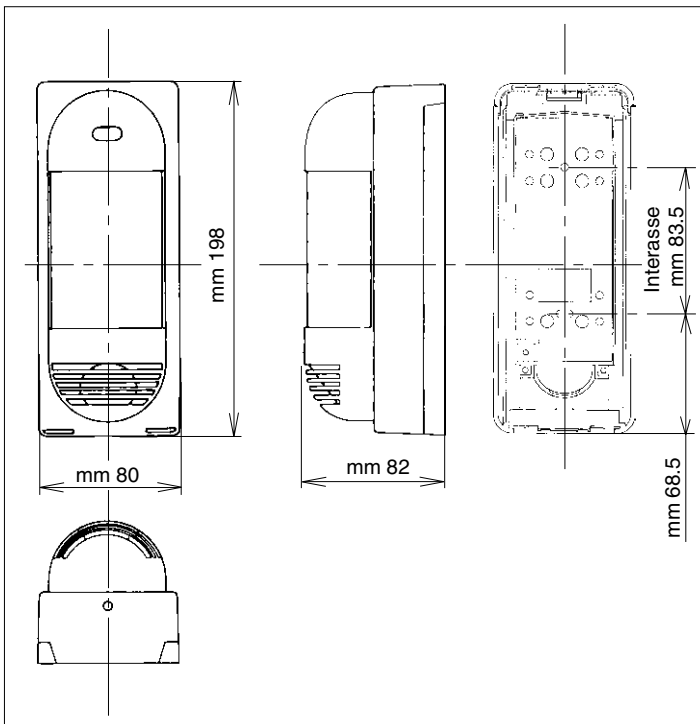

AVVERTENZA

Questo apparecchio è progettato per rilevare movimenti ed attivare una centrale d'allarme. Essendo solo una parte di un sistema completo, non si possono assumere responsabilità in caso di furto o danni.